



# Systemy pro využití dešťové vody



Podzemní a nadzemní nádrže  
Vsakovací systémy  
Filtroční technika  
Retence

přes **60** let  
kvality a inovace

# Evropská jednička v produkci systémů na využívání dešťové vody.

## **Náš program: přesvědčivý a mnohostranný**

Firma GRAF disponuje více než padesátiletou zkušeností ve vývoji a výrobě zvláště kvalitních umělohmotných produktů. V oblasti plastových sběrných nádrží na dešťovou vodu jsme dnes leaderem na německém trhu. Díky jednomu z nejobsáhlejších dodavatelských programů jsme schopni nabídnout vám užitečná zařízení na dešťovou vodu vhodná pro jakoukoliv oblast použití.

## **Naše síla: inovativní přístup blízký zákazníkovi**

Naše firma je stále otevřena novým nápadům a přáním zákazníků. Tyto podněty se okamžitě stávají součástí dalšího vývoje nových produktů. Takto jsme se stali jednou z nejvíce inovativních firem v oblasti umělých hmot - dokládají to četné patenty, ochranná práva a vyznamenání. Naše nádrž na vodu Herkules byla vyznamenána Oborovým sdružením umělohmotného a spotřebního zboží v rámci soutěže „Produkty roku 1999“. V roce 2002 byl při stejné soutěži rovněž vyznamenán produkt firmy GRAF: vsakovací blok 300.

## **Naše výroba: moderní a flexibilní**

Provozujeme jedno z nejmodernějších výrobních zařízení v Evropě. Naše nádrže a nádoby jsou vyrobeny z kvalitního 100% recyklovatelného polyethylenu (PE) a polypropylenu (PP). Tento materiál umožňuje bezešvou výrobu rotačním způsobem a našim nádržím propůjčuje vysokou rázovou pevnost a desítky let dlouhou životnost.

## **Polyethylen a polypropylen: jasné přednosti ve srovnání s betonem**

Na základě podstatně nižší hmotnosti se nádrže z PE o objemu do 6 500 l dají instalovat bez pomoci jeřábu, čímž také odpadávat příslušné náklady. Nádrže z PE a PP kromě toho vynikají hladkým provedením vnitřních a vnějších ploch. To zaručuje dlouhodobě vysokou kvalitu vody a snadné čištění. Nádrže firmy GRAF, jako je Herkules, Top-Tank a sudy na dešťovou vodu jsou rovněž vyrobeny z PE a vyrábějí se metodou vstřikování.

## **Jedinečná výrobní metoda**

Série nádrží Carat firmy GRAF je vyráběna pro nádrže těchto velikostí dosud jedinečnou výrobní metodou. Vstřikovací postup dává výrobkům nesrovnatelnou stabilitu - všechny nádrže jsou pojezdové nákladními auty s možností částečného zabudování do spodní vody. Přitom nová metoda zaručuje přizpůsobivost všech komponentů.

## **30 let záruka**

Firma GRAF sází při výrobě série nádrží Carat na nejvyšší kvalitativní standardy a nejmodernější výrobní postupy. Jelikož jsme přesvědčeni o kvalitě svého špičkového výrobku, poskytujeme 30 let záruku na všechny nádrže Carat.

## **Naše domovská stránka: jednoduchá a přehledná, praktická a informativní**

Na naší domovské stránce naleznete podrobné informace týkající se našich produktů a všeho z oblasti využití dešťové vody. Kromě toho se zde prostřednictvím multimediální 3D-animace můžete informovat o provozu a instalaci užitkového zařízení na dešťovou vodu od firmy GRAF. Praktické plánovací pomůcky Vám usnadní nalezení takového užitného zařízení na dešťovou vodu, které bude co nejvíce vyhovovat Vaším požadavkům.

**[www.graf.info](http://www.graf.info)**

## **Náš cíl: vaše spokojenost**

Více než 100.000 spokojených zákazníků využívá předností užitkových zařízení na dešťovou vodu pocházejících od firmy GRAF a šetří tak denně drahou pitnou vodu. O naší výkonnosti bychom rádi přesvědčili také Vás.





# Využívání dešťové vody pro vlastní úsporu a ekologii



## Voda je stále dražší

Voda je drahocenné zboží. I přesto, že je spotřeba konstantní nebo dokonce lehce klesající, je částka za roční vyúčtování vodného a stočného každý rok vyšší. Důvodem neustále se zvyšující ceny jsou zvyšující se náklady na čištění pitné vody a likvidaci odpadních vod. Kromě toho v mnoha oblastech klesá hladina spodních vod. Celkové zásoby pitné vody se tak snižují - také to vyhání cenu nahoru. Ve středně dlouhém časovém horizontu se na této situaci nic nezmění. Výsledkem je, že ceny budou i nadále růst.

## Využitím dešťové vody je možné uspořit až 50 % pitné vody

Rozborem průměrné spotřeby 150 litrů pitné vody na osobu a den se ukazuje, že asi 50 % této spotřeby lze bez jakéhokoliv snížení komfortu nahradit vodou dešťovou. Počínaje splachováním toalety, přes praní a úklid až po zalévání zahrady. Vycházíme-li z toho, že ceny za vodu budou dále stoupat, pak se celé užitkové zařízení na dešťovou vodu, nepočítaje v to náklady na instalaci, vrátí za 5 - 8 let. Kromě toho je mnoho obcí, které využití dešťové vody a její následné vsakování finančně podporují. Jak však mezi velkým množstvím programů najít ten správný? S námi to není žádný problém, pomůžeme vám, rychle a přímo.

## Výpočet velikosti nádrže

Nutná velikost nádrže zásadně závisí na třech faktorech:

- místním množstvím srážek
- velikosti plochy
- potřebě dešťové vody

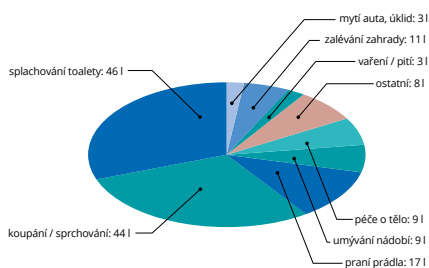

Průměrná spotřeba vody v domácnosti (celkem: cca 150 l na osobu a den)

- lze nahradit dešťovou vodou
- pitná voda, již nahradit nelze

## Kvalita vody, které můžete důvěřovat

Při používání osvědčené filtrační techniky GRAF je voda vždy průzračně čistá a bez zápachu. Voda z užitkových zařízení na dešťovou vodu je hygienicky naprosto nezávadná. Doložily to četné prověrky nezávislých institucí, např. Institutu hygieny v Brémách.

## Využívání dešťové vody - menší zatížení pro životní prostředí

Používání dešťové vody má smysl také z hlediska ekologického. Protože místo toho, aby voda přímo odtékala, jsou srážky na vašem pozemku zadržovány. Snižuje se tím zatížení kanalizace. Tento pozitivní efekt ještě zesílí v okamžiku, kdy je nadbytečná povrchová voda při intenzivních dešťových srážkách a přeplněných zásobnících zachytávána pomocí dodatečně připojeného vsakovacího zařízení. Také v oblasti vsakovacích zařízení nabízí firma GRAF vyspělou techniku, která se již v praxi mnohokrát osvědčila. Decentralizovaný průsak dešťové vody získává v mnoha zemích finanční podporu.

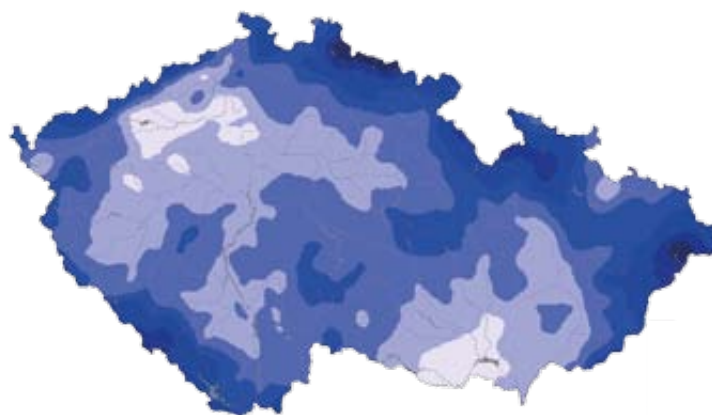

## Roční srážkové úhrny [l/m²]

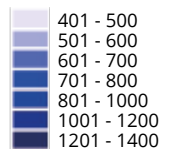

## Doporučená velikost nádrže

Zahradnické využití - velikost zahrady

Domácí využití - počet osob	Zahradnické využití - velikost zahrady					
	0 m²	100 m²	200 m²	300 m²	500 m²	700 m²
0		2700 litrů	2700 litrů	2700 litrů	2700 litrů	3750 litrů
2	2700 litrů	2700 litrů	3750 litrů	3750 litrů	4800 litrů	6500 litrů
4	4800 litrů	4800 litrů	6500 litrů	6500 litrů	8500 litrů	8500 litrů
6	6500 litrů	8500 litrů	8500 litrů	10000 litrů	10000 litrů	10000 litrů
8	10000 litrů	10000 litrů	10000 litrů	13000 litrů	13000 litrů	13000 litrů

# Jedinečné řešení nádrží, patentováno po celém světě!

Podzemní nádrže na dešťovou vodu CARAT vyrobené z PP vstřikováním!

## Světová novinka: jedinečný výrobní způsob

Podzemní nádrž Carat firmy GRAF se vyrábí na rozdíl od obvyklých zemních nádrží tlakovým vstřikovacím způsobem - celosvětově jedinečným pro nádrže této velikosti na rozdíl od rotomoldingu, tlakové vstřikování předává nádrži dosud nebývalou stabilitu, jakož i nesrovnatelnou přesnost přizpůsobení jednotlivých komponentů.

**Síly stěn jsou na rozdíl od současných nádrží vyrobené rotomoldingem, ve všech částech nádrže rovnoměrné.** Výrobní tolerance jsou minimální. Pro vývoj a výrobu série nádrží Carat musel být vyvinut a vyroben jeden z největších vstřikovacích lisů v Evropě. Výsledkem je výrobek špičkové třídy.

Podzemní nádrž Carat je vyrobena z kvalitního materiálu Duralen®. Duralen je mimořádně pevný a nárazuvzdorný materiál a tím nejlépe vhodný pro výrobu zemních nádrží. **Tvárnost a vysoká pevnost zaručují optimální stabilitu podzemní nádrže.** Materiál celkově zaručuje jedinečnou životnost vaší podzemní nádrže Carat. Navíc je Duralen® bez problémů recyklovatelný. Jsou to materiálové vlastnosti, které přesvědčují!

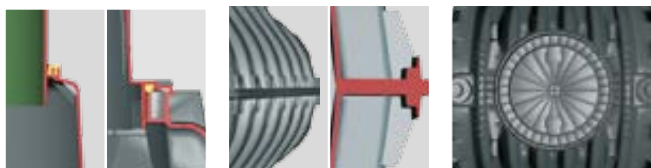

1. Utěsněno až po horní hranu terénu (2 těsnění)

2. Průběžný stabilizační prstenec s jedinečným H profilem

3. Žebrované dno nádrže zaručuje zvýšenou odolnost proti spodní vodě

## Další výhody:

- **Vysoká stabilita díky nejmodernější technologii výroby**
- Jedinečná přizpůsobivost díky novému výrobnímu postupu
- Stálá kvalita kontrolovaná TÜV kontrolou konstrukce a výroby
- Pojezdové osobními i nákladními vozy
- Stabilní vůči spodní vodě díky mimořádně pevné konstrukci
- Snadná doprava umožněná nízkou váhou a průběžným H profilem
- Bezpečná investice - 30 let záruka
- Libovolně rozšiřitelné

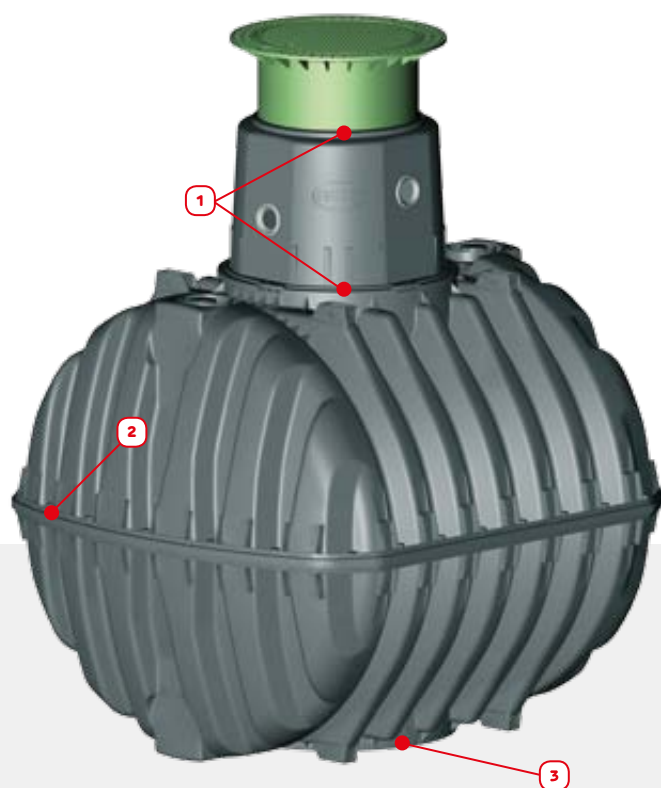

## První nádrž, ze které se Vám zatočí hlava

Podzemní nádrž Carat firmy GRAF má otočný teleskopický nástavec nádrže. Tím může být nástavec nádrže vyrovnán nezávisle na podzemní nádrži vůči přípojům - velké usnadnění při montáži. Připojení všech instalačních vedení se provede pěti sériovými jazýčkovými těsněními. Teleskopický nástavec nádrže Carat uzavírá systém až k horní hraně terénu. K optimálnímu přizpůsobení místním podmínkám, jakož i průběžnému nastavování výšky, lze sklánět o 5°. Celý systém je utěsněný až k horní hraně terénu.

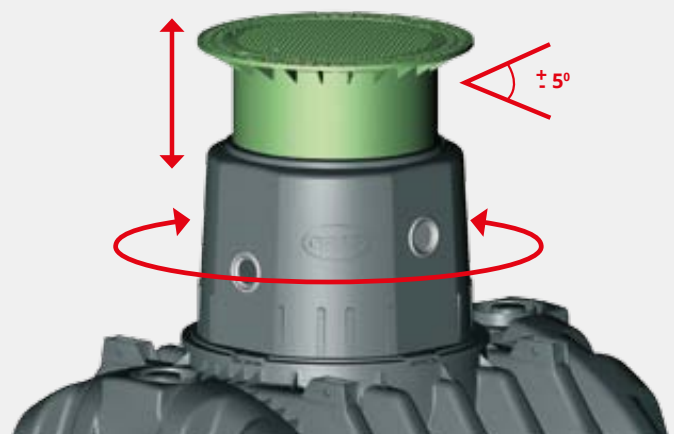

**30**  
LET  
ZÁRUKA





# Modulový systém CARAT



vyberte si velikost nádrže, kterou potřebujete

## Podzemní nádrž Carat lze přejet osobním nebo nákladním vozidlem.

Objem nádrže 2.700 až 10.000 litrů, max. zatížení osy 2,2 t ve spojení s teleskopickým nástavcem a litinovým poklopem třídy B nebo max. zatížení osy 8 t (celková max. váha 12 t) s teleskopickým vyrovnávacím nástavcem pro betonové poklopy.



**Nádrž na dešťovou vodu CARAT** pojezdové pro osobní i nákladní vozidla do 12 t (bez víka nádrže)

## Před instalací prostudujte montážní návod!



	obj. číslo	Cena / Kč	Napojení v domě
Dóm nádrže	371018	4 952,-	5× DN 150
Dóm nádrže	371014	4 952,-	5× DN 100

## Technické informace

Objem [litrů]	obj. číslo	Cena / Kč	Šířka B [mm]	Délka l [mm]	Výška h [mm]	Výška hges [mm]	Výška ht [mm]	Vnitřní Ø [mm]	Váha [kg]	Napojení v domě
2700 s dómem	370001	21 505,-	1565	2080	1400	2010	610	650	120	5× DN 100
3750 s dómem	370002	29 070,-	1755	2280	1590	2200	610	650	150	5× DN 100
4800 s dómem	370003	35 484,-	1985	2280	1820	2430	610	650	185	5× DN 100
6500 s dómem	370004	48 199,-	2190	2390	2100	2710	610	650	220	5× DN 100
8500 XL bez dómu	370043	65 619,-	2040	3500	2085	2685	610	650	380	5× DN 150/100
10000 XL bez dómu	370044	74 522,-	2240	3520	2285	2895	610	650	455	5× DN 150/100
13000 XL bez dómu	370045	107 990,-	2420	4000	2470	3080	610	650	600	5× DN 150

Max. překrytí (bez spodní vody/pochozí):	2000 mm
Max. zatížení na nápravu:	8 t
Max. celkové zatížení:	12 t / 60 t s betonovou roznášecí deskou
Překrytí při pojezdovém zatížení:	800 – 2000 mm
Spodní voda do:	viz. montážní návod
Překrytí při spodní vodě:	800 – 1800 mm
Napojení:	5× DN 150/100

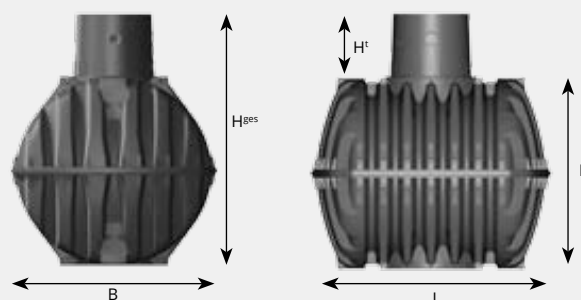

**V uvedených cenách nejsou zahrnuty ceny poklopů!**



# Modulový systém CARAT

vyberte si velikost nádrže, kterou potřebujete

Podzemní nádrž Carat lze přejíždět osobním nebo nákladním vozidlem.

Před instalací prostudujte montážní návod!

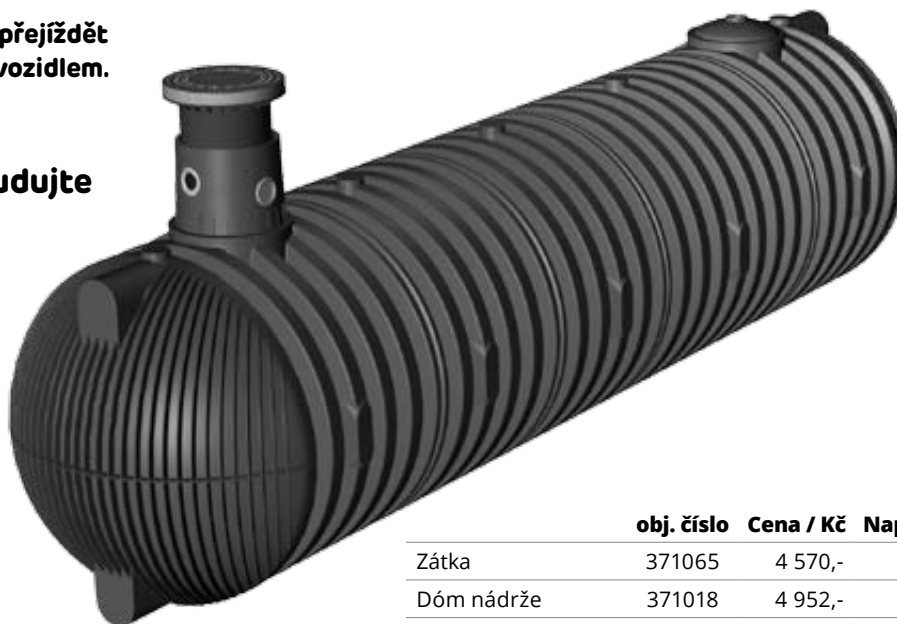

	obj. číslo	Cena / Kč	Napojení v dómu
Zátka	371065	4 570,-	
Dóm nádrže	371018	4 952,-	5× DN 150
Dóm nádrže	371014	4 952,-	5× DN 100

## Technické informace

Objem [litrů]	obj. číslo	Cena / Kč	Šířka B [mm]	Délka l [mm]	Výška h [mm]	Výška hges [mm]	Výška ht [mm]	Vnitřní Ø [mm]	Váha [kg]
16000*	380811	131 499,-	2500	4590	2550	3160	610	650	750
22000	380812	184 973,-	2500	6140	2550	3160	610	650	1000
26000	380813	217 532,-	2500	6930	2550	3160	610	650	1200
32000	380814	273 492,-	2500	8415	2550	3160	610	650	1475
36000	380815	313 785,-	2500	9205	2550	3160	610	650	1585
42000	380816	362 011,-	2500	10690	2550	3160	610	650	1865
46000	380817	399 528,-	2500	11480	2550	3160	610	650	1975
52000	380818	na dotaz	2500	12965	2550	3160	610	650	2250
56000	380819	na dotaz	2500	13755	2550	3160	610	650	2360
62000	380820	na dotaz	2500	15240	2550	3160	610	650	2640
66000	380821	na dotaz	2500	16030	2550	3160	610	650	2750
72000	380822	na dotaz	2500	17510	2550	3160	610	650	3030
76000	380823	na dotaz	2500	18300	2550	3160	610	650	3140

Max. překrytí (bez spodní vody/pochozí):	1500 mm
Max. zatížení na nápravu:	13,5 t
Max. celkové zatížení:	40 t / 60 t s betonovou roznášecí deskou
Překrytí při pojezdovém zatížení:	800-1500 mm
Spodní voda do:	viz. montážní návod
Překrytí při spodní vodě:	800-1500 mm
Napojení:	5× DN 150

\* Varianta s jedním otvorem (s možností 1 dóm nebo 1 zátka)

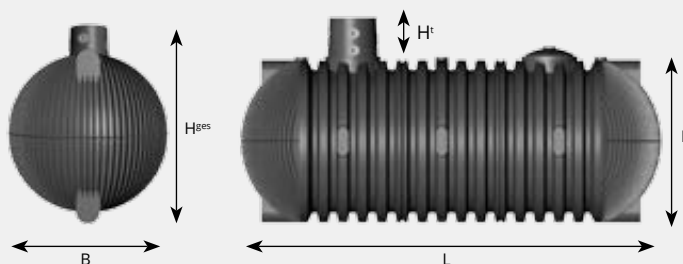

**V uvedených cenách nádrží nejsou zahrnuty ceny poklopů, dómů a zátek. Možnost nádrže o objemu až do 122 000 l.**



# Požární nádrže CARAT XXL



## Kompletní systém, včetně veškerého příslušenství, dle DIN 14230

- Snadný vstup do nádrže dómem nádrže
- Volitelně velké objemy
- Možnost rozšíření/spojení více nádrží
- Plnění pitnou nebo dešťovou vodou
- Individuální přizpůsobení úrovní terénu
- Jako pomůcky pro vykládání lze použít popruhy, které jsou součástí dodávky



### Obsah dodávky

- Podzemní nádrž Carat XXL
- Dóm nádrže
- Přivařená plastová sací trubka DN 125 (vnitřní průměr: 125 mm) s přírubou, sací koš z nerezové oceli a deskou proti víření včetně nástavce sacího potrubí DN 125 (vnitřní průměr: 125 mm) z nerezové oceli s přírubou
- Připojovací potrubí na sání vody s měřidlem a spojkou typu A podle DIN 14244
- Odvzdušnění DN 100 (vnitřní průměr: 100 mm) z nerezové oceli s kloboučkem a sítkem odolným proti hmyzu (pro vertikální instalaci)
- Vstupní hliníkový žebřík včetně upevňovací sady pro instalaci do domu nádrže
- Informační štítek z nerezové oceli dle DIN 4066-B2

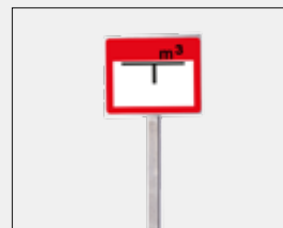

**Objemy a rozměry nádrží viz. tabulka Technické informace strana 5.**

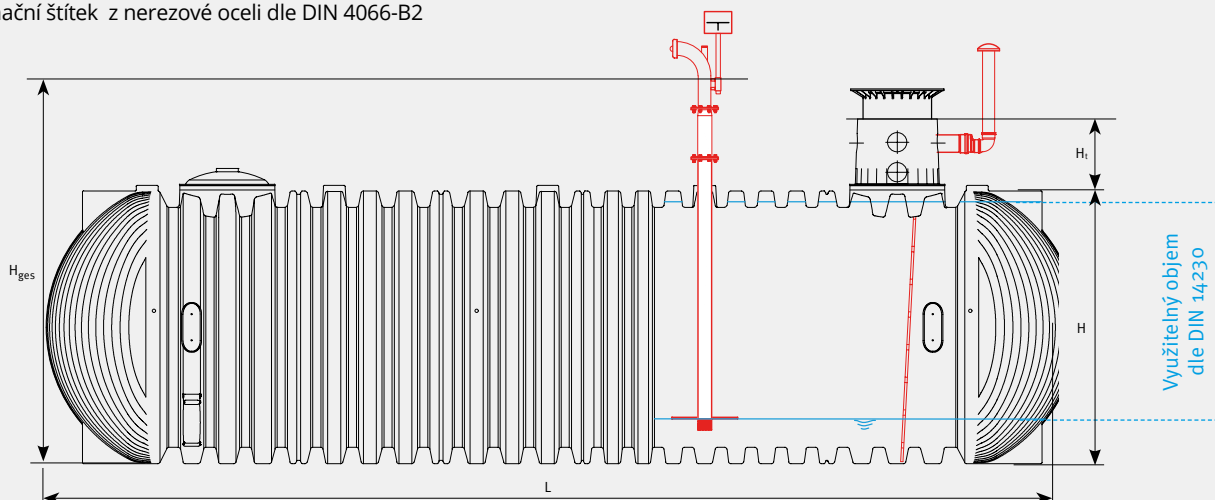

# Kompletní sestava GARTEN JET

Cenově výhodná sada s čerpadlem a jednoduchou obsluhou. Díky rozšiřující sadě č. 2 je dosaženo 100% účinnosti. Jednoduché napojení čerpadla díky přípojovacímu boxu GRAF.



## Sestava Garten Jet

- Cenově výhodné řešení
- Pochozí poklop v zelené barvě
- Integrovaná filtrační jednotka
- Jednoduchá instalace díky připraveným komponentům

### Obsah dodávky

- ① Podzemní nádrž Carat
- ② Teleskopický vyrovnávací nástavec s PE poklopem MINI
- ③ Rozšiřující sada 2 obsahuje:
  - interní filtr Universal-Filter 3
  - vtokové hrdlo s ochranou proti víření vody
  - přepadový sifon s ochranou proti vniknutí drobných zvířat
  - rychlomontážní manžetu Spannfix
- ④ Technická sada - Garten Jet obsahuje:
  - čerpadlo zahradní soupravy Jet 700
  - box pro připojení vody
  - sací soupravu s 10 m sací hadicí 1"



**Sestava Carat Garten Jet**  
s pochozím poklopem nádrže

Objem [litrů]	Napojení	obj. číslo	Cena / Kč
2700	DN 100	370100	42 889,-
3750	DN 100	370101	50 453,-
4800	DN 100	370102	56 866,-
6500	DN 100	370103	69 581,-
8500 XL	DN 150	370104	98 973,-
10000 XL	DN 150	370105	107 888,-
8500 XL	DN 100	370106	92 635,-
10000 XL	DN 100	370107	101 536,-
13000 XL	DN 150	370160	140 166,-



Čerpadlo zahradní sestavy  
**Jet 700**



**Sestava Carat Garten Jet**  
s pojezdovým poklopem nádrže  
pro osobní vozidla

Objem [litrů]	Napojení	obj. číslo	Cena / Kč
2700	DN 100	370200	51 703,-
3750	DN 100	370201	59 268,-
4800	DN 100	370202	65 694,-
6500	DN 100	370203	78 026,-
8500 XL	DN 150	370204	107 801,-
10000 XL	DN 150	370205	116 704,-
8500 XL	DN 100	370206	101 450,-
10000 XL	DN 100	370207	110 364,-
13000 XL	DN 150	370161	155 166,-



Interní filtr  
**Universal-Filter 3**



# Kompletní sestava GARTEN KOMFORT



Kompletní řešení k zavlažování zahrady pomocí výkonného ponorného čerpadla s automatickým řízením a s možností napojení na zavlažovací systém.



## Sestava Garten Komfort

- Vysoký komfort obsluhy
- Čerpadlo se vypne i zapne automaticky
- Na povrchu je patrný pouze poklop
- Jednoduchá instalace a pohodlný odběr vody pomocí boxu pro připojení vody (připraveno pro zavlažovací systém)

### Obsah dodávky

- ① Podzemní nádrž Carat
- ② Teleskopický vyrovnávací nástavec s PE poklopem MINI
- ③ Rozšiřující sada 2 obsahuje:
  - interní filtr Universal-Filter 3
  - vtokové hrdlo s ochranou proti víření vody
  - přepadový sifon s ochranou proti vniknutí drobných zvířat
  - rychlomontážní manžetu Spannfix
- ④ Technická sada - Garten Komfort obsahuje:
  - ponorné a sací čerpadlo Niro 40 s ochranou proti chodu za sucha a automatickým zapínáním a vypínáním
  - box pro připojení vody
  - sací soupravu s 10 m sací hadicí 1"



## Sestava Carat Garten Komfort s pochozím poklopem nádrže

Objem [litrů]	Napojení	obj. číslo	Cena / Kč
2700	DN 100	370110	48 348,-
3750	DN 100	370111	55 913,-
4800	DN 100	370112	62 326,-
6500	DN 100	370113	75 041,-
8500 XL	DN 150	370114	104 435,-
10000 XL	DN 150	370115	113 349,-
8500 XL	DN 100	370116	98 095,-
10000 XL	DN 100	370117	106 997,-
13000 XL	DN 150	370161	150 200,-



## Sestava Carat Garten Komfort s pojezdovým poklopem nádrže pro osobní vozidla

Objem [litrů]	Napojení	obj. číslo	Cena / Kč
2700	DN 100	370210	57 163,-
3750	DN 100	370211	64 728,-
4800	DN 100	370212	71 154,-
6500	DN 100	370213	83 868,-
8500 XL	DN 150	370214	113 249,-
10000 XL	DN 150	370215	122 163,-
8500 XL	DN 100	370216	106 910,-
10000 XL	DN 100	370217	115 825,-
13000 XL	DN 150	370261	159 200,-

## + další možnost napojení:



Box pro připojení vody



Box pro připojení vody



# Kompletní sestava ECO-Plus

Cenově výhodná sada pro zahradní i domovní využití dešťové vody. Šetří cca 75l vody na osobu a den. Automatické přepínání na zdroj pitné vody při poklesu hladiny dešťové vody v nádrži. Díky důmyslné filtraci je dosaženo nejlepší kvality vody.

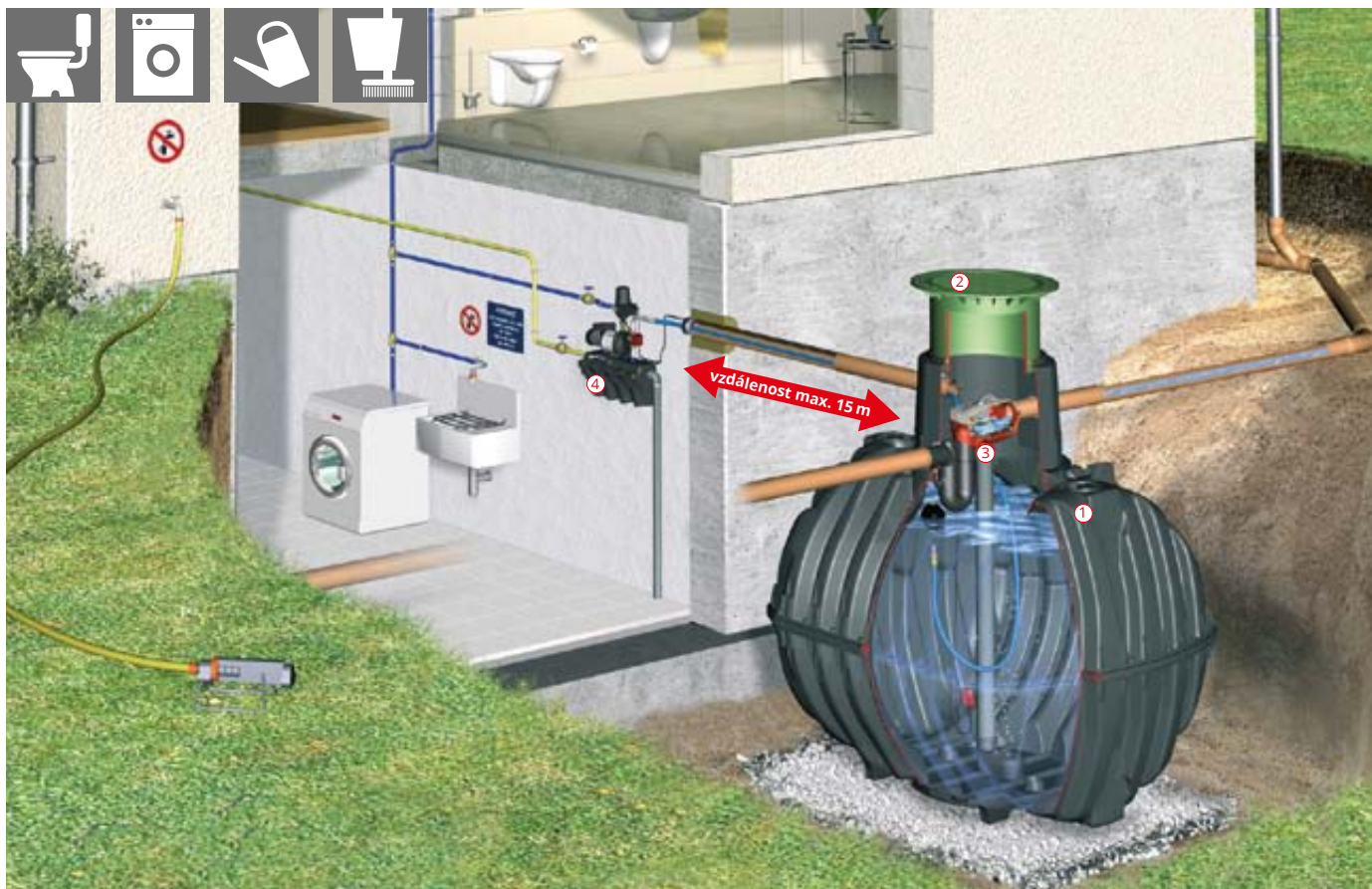

## Sestava ECO-Plus

- Cenově výhodné kompletní řešení
- Patentovaná filtrační technika - systém doplňování pitnou vodou
- Snadná montáž díky modulové technice
- Řízená plovákovým spínačem
- Pouze jedno víko viditelné na povrchu

### Obsah dodávky

- 1 Podzemní nádrž Carat
- 2 Teleskopický vyrovnávací nástavec s PE poklopem MAXI
- 3 Rozšiřující sada 3 obsahuje:
  - interní filtr Optimax-Pro
  - vtokové hrdlo s ochranou proti víření vody
  - rychlomontážní manžetu Spannfix
- 4 Technická sada - ECO-Plus obsahuje:
  - konzolu pro doplňkové napájení pitnou vodou vč. domácí vodárny KSB-Superinox 15/4
  - sací koš s plovákem a sací hadicí
  - stěnovou průchodku DN 100
  - sadu popisků
  - PE - sací trubku 12 m 1"



**Sestava Carat ECO-Plus**  
s pochozím poklopem nádrže

Objem [litrů]	Napojení	obj. číslo	Cena / Kč
3750	DN 100	370120	79 898,-
4800	DN 100	370121	86 308,-
6500	DN 100	370122	99 023,-
8500 XL	DN 150	370123	135 201,-
10000 XL	DN 150	370124	144 115,-
8500 XL	DN 100	370125	125 048,-
10000 XL	DN 100	370126	133 962,-
13000 XL	DN 150	370162	176 200,-



**Sestava Carat ECO-Plus**  
s pojezdovým poklopem nádrže pro osobní vozidla

Objem [litrů]	Napojení	obj. číslo	Cena / Kč
3750	DN 100	370220	85 417,-
4800	DN 100	370221	91 830,-
6500	DN 100	370222	104 545,-
8500 XL	DN 150	370223	140 735,-
10000 XL	DN 150	370224	149 637,-
8500 XL	DN 100	370225	130 583,-
10000 XL	DN 100	370226	139 483,-
13000 XL	DN 150	370262	185 200,-

Splňuje:



Technická sada - ECO-Plus



# Kompletní sestava PROFESSIONELL



Úplné komfortní řešení pro zahradní i domovní využití dešťové vody. S výhodami jako u sady Eco-Plus, navíc automatické čištění filtru. Digitální ukazatele - např. výšky hladiny vody v nádrži.

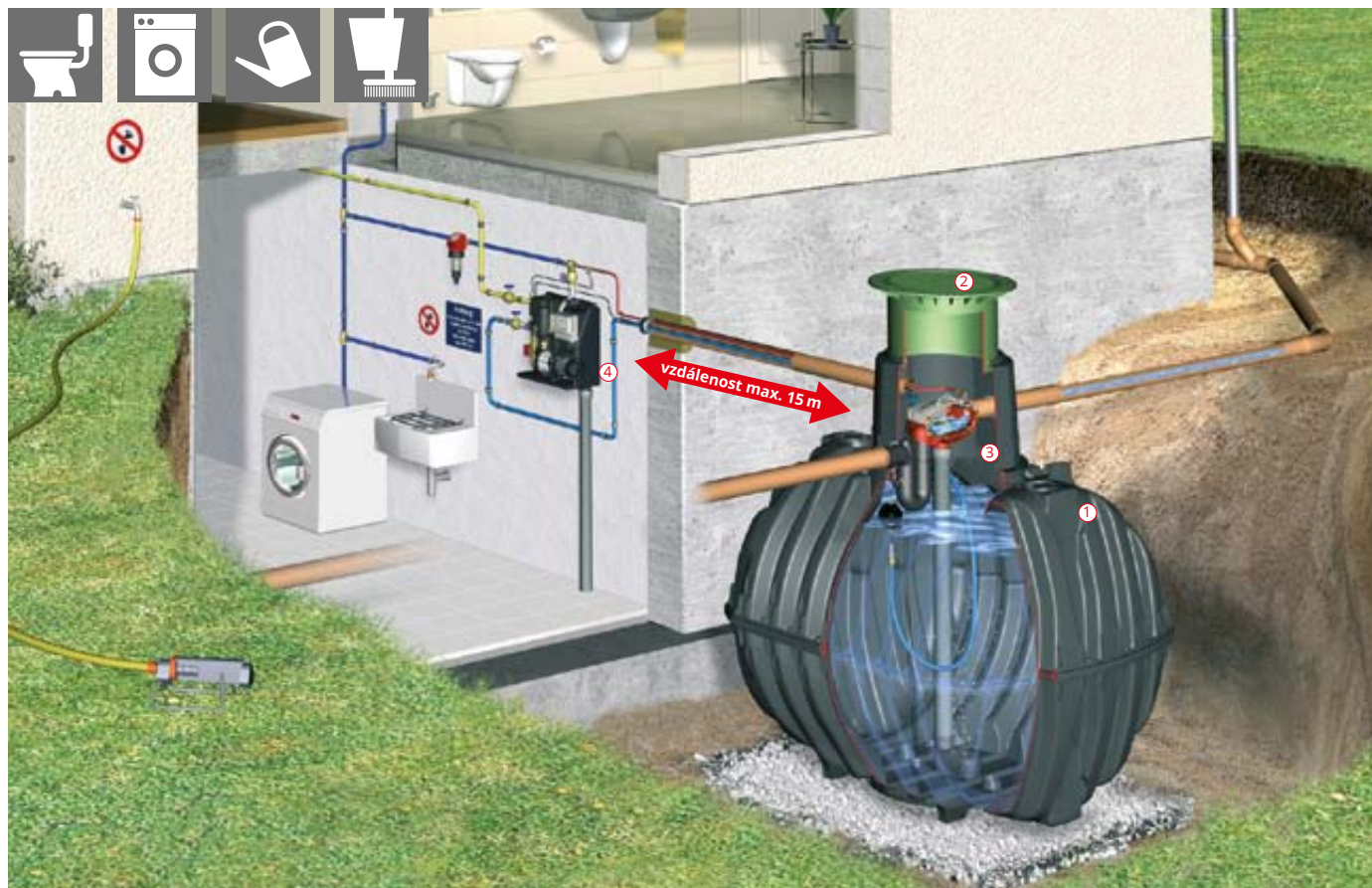

## Sestava Professionell

- Profesionální řešení
- Patentovaná filtrační technika - systém doplňování pitnou vodou
- Snadná montáž díky modulové technice
- Mikroprocesorové řízení
- Digitální ukazatel stavu hladiny
- Automatické proplachovací intervaly čištění filtru
- Pouze jedno víko viditelné na povrchu

### Obsah dodávky

- Podzemní nádrž Carat
- Teleskopický vyrovnávací nástavec s PE poklopem MAXI
- Rozšiřující sada 3 obsahuje:
  - interní filtr Optimax-Pro - samočisticí
  - vtokové hrdlo s ochranou proti víření vody
  - rychlomontážní manžetu Spannfix
- Technická sada - Professionell obsahuje:
  - modul pro doplňování pitnou vodou
  - stěnovou průchodku, sací koš s plovákem
  - čistící jednotku Opticlean®
  - jemný filtr se zpětným proplachem
  - sadu popisků
  - PE - sací trubku 12 m 1"



## Sestava Carat Professionell s pochozím poklopem nádrže

Objem [litrů]	Napojení	obj. číslo	Cena / Kč
3750	DN 100	370130	97 154,-
4800	DN 100	370131	103 568,-
6500	DN 100	370132	116 283,-
8500 XL	DN 150	370133	152 459,-
10000 XL	DN 150	370134	161 374,-
8500 XL	DN 100	370135	142 307,-
10000 XL	DN 100	370136	151 222,-
13000 XL	DN 150	370163	190 400,-



## Sestava Carat Professionell s pojezdovým poklopem nádrže pro osobní vozidla

Objem [litrů]	Napojení	obj. číslo	Cena / Kč
3750	DN 100	370230	102 676,-
4800	DN 100	370231	109 089,-
6500	DN 100	370232	121 803,-
8500 XL	DN 150	370233	157 981,-
10000 XL	DN 150	370234	166 896,-
8500 XL	DN 100	370235	147 829,-
10000 XL	DN 100	370236	156 744,-
13000 XL	DN 150	370263	199 400,-

### Splňuje:



Technická sada - Professionell



Jemný filtr se zpětným proplachem

# Kompletní sestava SILENTIO PRESS

Úplné komfortní řešení pro zahradní i domovní využití dešťové vody. S výhodami jako u sady Eco-Plus, navíc automatické čištění filtru. Digitální ukazatele - např. výšky hladiny vody v nádrži. Lze použít do vzdálenosti max. 25 m od konzole.



## Sestava Silentio Press

- Profesionální řešení
- Patentovaná filtrační technika - systém doplňování pitnou vodou
- Snadná montáž díky modulové technice
- Mikroprocesorové řízení
- Digitální ukazatel stavu hladiny
- Automatické proplachovací intervaly čištění filtru
- Pouze jedno víko viditelné na povrchu

### Obsah dodávky

- Podzemní nádrž Carat
- Teleskopický vyrovnávací nástavec s PE poklopem MAXI
- Rozšiřující sada 3 obsahuje:
  - interní filtr Optimax-Pro - samočisticí
  - vtokové hrdlo s ochranou proti víření vody
  - rychlomontážní manžetu Spannfix
- Technická sada - Silentio Press obsahuje:
  - modul pro doplňování pitnou vodou
  - stěnovou průchodku, sací koš s plovákem
  - čistící jednotku Opticlean®
  - jemný filtr se zpětným proplachem
  - sadu popisků
  - PE - sací trubku 12 m 1"
  - přídatné čerpadlo 300A



### Sestava Carat Silentio Press s pochozím poklopem nádrže

Objem [litrů]	Napojení	obj. číslo	Cena / Kč
3750	DN 100	370140	100 199,-
4800	DN 100	370141	106 612,-
6500	DN 100	370142	119 328,-
8500 XL	DN 150	370158	155 506,-
10000 XL	DN 150	370159	164 420,-
8500 XL	DN 100	370158	145 353,-
10000 XL	DN 100	370159	154 267,-
13000 XL	DN 150	370164	193 400,-



### Sestava Carat Silentio Press s pojezdovým poklopem nádrže pro osobní vozidla

Objem [litrů]	Napojení	obj. číslo	Cena / Kč
3750	DN 100	370240	105 276,-
4800	DN 100	370241	111 689,-
6500	DN 100	370242	124 404,-
8500 XL	DN 150	370258	160 582,-
10000 XL	DN 150	370259	169 496,-
8500 XL	DN 100	370258	150 429,-
10000 XL	DN 100	370259	159 343,-
13000 XL	DN 150	370264	202 400,-

### Splňuje:

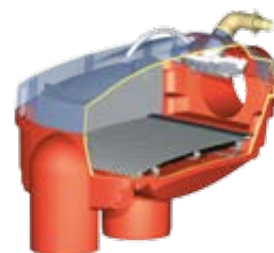

Interní filtr Optimax-Pro



Technická sada - Silentio Press





# Sestavte si sami váš systém na využití dešťové vody!



## Nádrže



## Poklopy



## Filtrační sady



## Technické sady

### Platin



#### Platin 1500 I

obj. č. 390000 cena: 19 043,-

#### Platin 3000 I

obj. č. 390001 cena: 34 011,-

#### Platin 5000 I

obj. č. 390002 cena: 48 484,-

#### Platin 7500 I

obj. č. 390005 cena: 68 146,-

#### Platin XL/XXL 10000-65000 I

viz. strana 17

### Carat



#### Carat 2700 I

obj. č. 370001 cena: 21 505,-

#### Carat 3750 I

obj. č. 370002 cena: 29 070,-

#### Carat 4800 I

obj. č. 370003 cena: 35 484,-

#### Carat 6500 I

obj. č. 370004 cena: 48 199,-

#### Carat XL 8500 I - bez dómu

obj. č. 370043 cena: 65 619,-

#### Carat XL 10000 I - bez dómu

obj. č. 370044 cena: 74 522,-

#### Carat XXL 16000-76000 I

viz. strana 5



#### Teleskopický vyrovnávací nástavec Mini

obj. č. 371010 cena: 3 240,-



#### Teleskopický vyrovnávací nástavec Maxi

obj. č. 371011 cena: 6 536,-



#### Teleskopický vyrovnávací nástavec s plastovým poklopem

obj. č. 371052 cena: 12 058,-



#### Teleskopický vyrovnávací nástavec pro BEGU poklop

obj. č. 371021 cena: 5 720,-



#### Rozpěrná vložka

obj. č. 371003 cena: 5 720,-

obj. č. 371015 cena: 6 475,-



#### Dóm nádrže 5x DN 150

obj. č. 371018 cena: 4 952,-

#### Dóm nádrže 5x DN 100

obj. č. 371014 cena: 4 952,-

### Platin



#### Platin - sada 1 základní

obj. č. 342001 cena: 1 968,-



#### Platin - sada 2 pro zahradní využití

obj. č. 342026 cena: 4 567,-

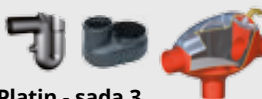

#### Platin - sada 3 pro domovní využití

obj. č. 342038 cena: 10 277,-

### Carat



#### Carat - sada 1 základní

obj. č. 342001 cena: 1 968,-



#### Carat - sada 2 pro zahradní využití

obj. č. 342002 cena: 8 629,-



#### Carat - sada 3 pro domovní využití

obj. č. 342005 cena: 10 277,-

#### Rychlomontážní manžeta Spannfix

obj. č. 340502 cena: 718,-

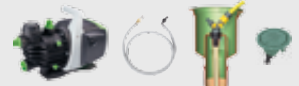

#### Garten-Jet

obj. č. 342010 cena: 9 520,-



#### Garten-Komfort

obj. č. 342011 cena: 14 965,-



#### Dům Eco-Plus

obj. č. 342014 cena: 34 004,-



#### Dům Professionell

obj. č. 342016 cena: 51 273,-



#### Dům Silentio Press

obj. č. 342015 cena: 53 904,-



#### Sada XL 1 - napojení DN 150 základní

obj. č. 342040 cena: 8 381,-

#### Sada XL 2 - napojení DN 150 pro zahradní využití

obj. č. 342041 cena: 15 662,-

#### Carat XL 3 - napojení DN 150 pro domovní využití

obj. č. 342042 cena: 24 092,-



# Modulový systém

vyberte si optimální poklop pro nádrže CARAT a PLATIN

## Teleskopický vyrovnávací nástavec MINI s pochozím PE poklopem

Plynulé nastavení od 750 – 950 mm nad hřbetem nádrže CARAT, 5% sklon.

- dětská pojistka
- barva: zelená
- délka: 360 mm, vnitřní Ø=600 mm, vnější Ø=778 mm, váha: 9 kg
- ideální pro: Garten Jet, Garten Komfort



objednací číslo: 371010    cena: 3 240,-

## Teleskopický vyrovnávací nástavec MAXI s pochozím PE poklopem

Plynulé nastavení od 750 – 1050 mm nad hřbetem nádrže CARAT, 5% sklon.

- dětská pojistka
- barva: zelená
- délka: 476 mm, vnitřní Ø=600 mm, vnější Ø=850 mm, váha: 13 kg
- ideální pro: Eco-Plus, Profesionell



objednací číslo: 371011    cena: 6 536,-

## Teleskopický vyrovnávací nástavec s litinovým poklopem

Pojezdový pro osobní vozidla - s litinovým poklopem třídy B. Plynulé nastavení od 750 – 1050 mm nad hřbetem nádrže CARAT, možnost sklonu 5%.

- s profilovým těsněním
- litinový poklop třídy B, barva: tmavošedá
- délka: 476 mm
- vnitřní Ø=600 mm, vnější Ø=850 mm



objednací číslo: 371020    cena: 12 058,-

## Teleskopický vyrovnávací nástavec pro betonové poklapy

Pojezdový pro osobní i nákladní vozidla s možností použít betonové skruže s vlastním poklopem. Plynulé nastavení od 750 – 1050 mm. Možnost rozšíření o běžně dostupné betonové skruže s poklopem. Pro zahradní a domácí využití. Nádrž je utěsněna až k horní hraně teleskopického vyrovnávacího nástavce. Ideální pro terény s asfaltovým povrchem. **Betonový poklop a prstenec nejsou součástí dodávky.**

- délka: 476 mm
- vnitřní Ø=600 mm, vnější Ø=850 mm



objednací číslo: 371021    cena: 5 720,-

## Rozpěrná vložka

DN 680 mm. S rozpěrnou vložkou a teleskopickým nástavcem lze provést překrytí zemínou až 2000 mm. Možnost zkrácení vložky na požadovanou délku. K použití základní nádrže při překrytí zemínou do výše nad 1m. Dbejte pokynů v návodu k instalaci!

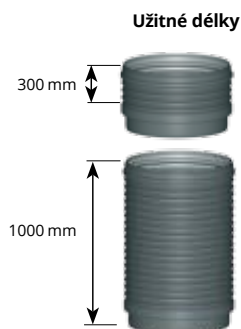

objednací číslo: 371003    H 400 mm    cena: 5 720,-

objednací číslo: 371015    H 1210 mm    cena: 6 475,-

## Teleskopický vyrovnávací nástavec s plastovým poklopem

Pojezdový pro osobní vozidla - s plastovým poklopem třídy B. Plynulé nastavení od 750 – 1050 mm nad hřbetem nádrže CARAT, možnost sklonu 5%.

- s profilovým těsněním
- PP poklop třídy B, barva: tmavošedá
- délka: 476 mm
- vnitřní Ø=600 mm, vnější Ø=850 mm



objednací číslo: 371052    cena: 12 058,-



PLATIN



CARAT



## Univerzální filtr 3 externí



- 100% využití vody, proto ideální pro menší střechy
- Konstrukce kontrolována TÜV
- Nastavitelná montážní výška 570 – 1050 mm pomocí teleskopického nástavce prům. 400 mm
- PE - pochozí poklop, litinový poklop pojezdový do 3,5 t
- Víko s dětskou pojistkou
- Těsnění zabraňuje vniknutí drobných nečistot
- Výškový rozdíl mezi přítokem a odtokem (270 mm)
- **Maximálně do 350 m<sup>2</sup> plochy střechy** při DN 100 a 500 m<sup>2</sup> při DN 150

## Filtertopf



- 100% využití vody, proto ideální pro menší střechy
- Napojení DN 100
- DN 500 mm, výška 340 mm
- **Maximálně do 175 m<sup>2</sup> plochy střechy**

## Drainstar filtr externí



- Ideální ve spojení s vsakovacím systémem
- 100% využití vody, proto ideální pro menší střechy
- Konstrukce kontrolována TÜV
- Nastavitelná montážní výška 570 – 1050 mm pomocí teleskopického nástavce prům. 400 mm
- PE - pochozí poklop, litinový poklop pojezdový do 3,5 t
- Víko s dětskou pojistkou
- Bez výškového odtoku mezi přítokem a odtokem

## Optimax filtr® externí



- Výtěžnost 95%
- Samočistící, nízkoúdržbový
- Konstrukce kontrolována TÜV
- Nastavitelná montážní výška 570 – 1050 mm pomocí teleskopického nástavce Ø=400 mm
- PE - pochozí poklop, litinový poklop pojezdový do 3,5 t
- Víko s dětskou pojistkou
- Těsnění zabraňuje vniknutí drobných nečistot
- Výškový rozdíl mezi přítokem a odtokem (270 mm)
- **Maximálně do 350 m<sup>2</sup> plochy střechy** při DN 100 a 750 m<sup>2</sup> při DN 150
- Volitelně s čistící jednotkou Opticlean®

## Univerzální filtr 3 externí - pochozí (DN 400)

objednací číslo: 340020      cena: 8 505,-

## Univerzální filtr 3 externí - pojezdový (DN 400)

objednací číslo: 340021      cena: 9 769,-

## Náhradní filtrační koš

objednací číslo: 340524      cena: 2 154,-

## Univerzální filtr 3 externí - průmyslový do 1200 m<sup>2</sup> (DN 600)

objednací číslo: 340050      cena: 21 951,-



Filtrační koš s praktickým zvedacím zařízením.

## Filtertopf

objednací číslo: 340003      cena: 4 767,-

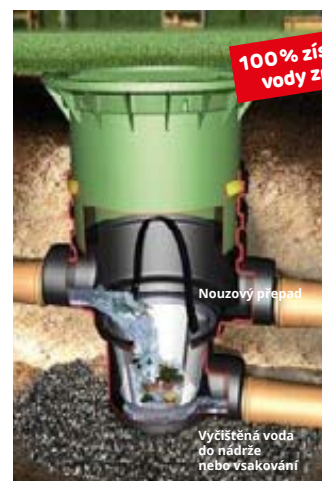

Nouzový přepad

Vyčištěná voda do nádrže nebo vsakování



- **Maximálně do 350 m<sup>2</sup> plochy střechy** při DN 100 a 500 m<sup>2</sup> při DN 150

## Drainstar filtr - pochozí (DN 400)

objednací číslo: 340143      cena: 9 135,-

## Drainstar filtr - pojezdový (DN 400)

objednací číslo: 340144      cena: 11 167,-

## Výhody filtru

Patentovaný princip filtru - optimální stupeň výtěžnosti (>95 %). Volitelně s čistící jednotkou Opticlean®

## Optimax-Filtr® Externí - pochozí (DN 400)

objednací číslo: 340030      cena: 9 769,-

## Optimax-Filtr® Externí - pojezdový (DN 400)

objednací číslo: 340031      cena: 11 427,-

## Příslušenství

## Optimax-Filtr® Externí - průmyslový do 1500 m<sup>2</sup> (DN 600)

objednací číslo: 340035      cena: 21 952,-

## Čistící jednotka Opticlean® externí (bez hadice)

objednací číslo: 340041      cena: 1 522,-



Optimální čistící výkon při maximální výtěžnosti vody!

Vyčištěná voda do nádrže nebo vsakování

Nouzový přepad

# Filtrační technika

## Univerzální filtr 3



- 100% využití vody, ideální pro menší střechy
- Filtrační technika šetřící místo, integrovaná v nádrži
- Tělo filtru při revizi nádrže lze vyjmout bez použití nářadí
- Výškový rozdíl mezi přítokem a odtokem (250 mm)
- **Maximálně do 350 m<sup>2</sup> plochy střechy**
- Připojení DN 100
- Volitelně nouzový přepad

objednací číslo: 340022      cena: 6 598,-

### Náhradní filtrační koš

objednací číslo: 340056      cena: 2 154,-



**100% získané vody zpět!**

## Filtr Optimax-Pro s možností samočištění



- Kapacita 95%
- Patentovaná filtrační technika
- Jednoduchá údržba - samočistí
- Konstrukce kontrolovaná TUV
- Filtrační technika šetřící místo, integrovaná v nádrži
- Tělo filtru při revizi nádrže lze vyjmout bez použití nářadí
- **Průhledné víko usnadňuje údržbu**
- **Maximálně do 350 m<sup>2</sup> plochy střechy**

- Připojení DN 100
- Volitelně s čistící jednotkou Opticlean®
- Výškový rozdíl mezi přítokem a odtokem (165 mm)

objednací číslo: 340037      cena: 8 121,-

### Čistící jednotka Opticlean® interní (bez hadice)

objednací číslo: 340040      cena: 1 522,-



**Optimální čistící výkon při maximální výtěžnosti vody!**

## Univerzální filtr 3 CARAT XL



- 100% využití vody, ideální pro menší střechy
- Filtrační technika šetřící místo, integrovaná v nádrži
- Tělo filtru při revizi nádrže lze vyjmout bez použití nářadí
- Výškový rozdíl mezi přítokem a odtokem (250 mm)
- **Maximálně do 500 m<sup>2</sup> plochy střechy**
- Připojení DN 150
- Volitelně nouzový přepad

objednací číslo: 340107      cena: 8 505,-



## Filtr Optimax-Pro s možností samočištění CARAT XL



- Kapacita 95%
- Patentovaná filtrační technika
- Jednoduchá údržba - samočistí
- Konstrukce kontrolovaná TUV
- Filtrační technika šetřící místo, integrovaná v nádrži
- Tělo filtru při revizi nádrže lze vyjmout bez použití nářadí
- **Průhledné víko usnadňuje údržbu**
- **Maximálně do 750 m<sup>2</sup> plochy střechy**

- Připojení DN 150
- Volitelně s čistící jednotkou Opticlean®

objednací číslo: 340108      cena: 18 397,-

### Interní čistící jednotka XL napojení DN 3/4", bez hadice

objednací číslo: 340117      cena: 1 522,-





## Technická sada: Garten-Jet

Cenově výhodné kompletní řešení.



- Zahradní čerpadlo Jet 700
- Sací souprava, 10 m sací hadice 1"
- Box na připojení vody (připravený na zavlažovací systém)

objednací číslo: 342010      cena: 9 520,-

## Technická sada: Garten-Komfort

Vysoký obslužný komfort díky automatickému řízení čerpadla.



- Ponorné a sací čerpadlo Niro 40
- Spíná automaticky při poklesu tlaku
- Box pro připojení vody (připravený na zavlažovací systém)
- Tlaková hadice 10 m 1" + sací koš s plovákem

objednací číslo: 342011      cena: 14 965,-

## Technická sada: Dům ECO-Plus

Cenově výhodné kompletní řešení. **Ideální pro vzdálenosti do 15 m mezi nádrží a domácí vodárnou.**

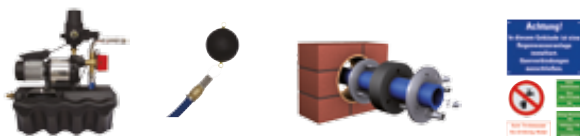

- Konzole pro doplňkové napájení pitnou vodou včetně domácí vodárny KSB-Superinox 15/4
- Spíná automaticky při poklesu tlaku
- Stěnová průchodka DN 100
- Sada popisků
- Sací hadice z PE 12 m 1" + sací koš s plovákem

objednací číslo: 342014      cena: 34 004,-

## Technická sada: Dům Professionell

**Vnitřní napájení pitnou vodou** pomocí nejmodernější modulové techniky s mikroprocesorovým řízením a digitálním ukazatelem hladiny. **Ideální pro vzdálenosti do 15 m mezi nádrží a domácí vodárnou.**



**Profesionální řešení**



- Modul pro doplňkové napájení pitnou vodou Aqua-Center-Silencio včetně domácí vodárny KSB-Superinox 15/4
- Digitální ukazatel
- Čistící jednotka Opticlean®
- Automatické čištění filtru
- Jemný filtr pro zpětný proplach
- Stěnová průchodka DN 150
- Sada popisků
- Sací hadice z PE 12 m 1" + sací koš s plovákem

objednací číslo: 342016      cena: 51 273,-

## Technická sada: Dům Silencio Press

Vnitřní napájení pitnou vodou s ponorným čerpadlem. **Ideální pro velké vzdálenosti do 25 m mezi nádrží a domácí vodárnou.**



**Profesionální řešení**



- Modul pro doplňkové napájení pitnou vodou Aqua-Center-Silencio Press včetně domácí vodárny a ponorného čerpadla 300 A
- Čistící jednotka Opticlean®
- Automatické čištění filtru
- Jemný filtr pro zpětný proplach
- Stěnová průchodka DN 150
- Sada popisků
- Sací hadice z PE 25 m 1"

objednací číslo: 342015      cena: 53 904,-

# Domácí vodárny a čerpadla



## Jemný filtr se zpětným proplachováním

K jemné filtraci dešťové vody za čerpadlem. Při používání dešťové vody i k praní. Šířka otvoru filtru je 0,1 mm. Zadrží i ty nejmenší částičky nečistot. Připojení R 1" AG.



objednací číslo: 331021      cena: 4 697,-

## Controlmatic

Automatický spínač čerpadla s ochranou proti běhu na sucho a manometrem, 1".



objednací číslo: 355022      cena: 4 352,-

## Brio

Automatický spínač čerpadla

objednací číslo: 355021      cena: 2 821,-



① **KSB-Superinox 15/4**  
Druh ochrany IP 44, těleso z nerezavějící oceli



② **KSB-Superinox 25/4**  
Druh ochrany IP 44, těleso z nerezavějící oceli



③ **Rotační čerpadlo 4/1000**  
Tichá domácí vodárna



④ **Jet 700**  
Sací čerpadlo



⑤ **Niro 40**  
Ponorné a sací čerpadlo s integrovaným snímačem tlaku. Automatické řízení. S ochranou proti provozu při prázdné nádrži.



⑥ **Ponorné čerpadlo 300 A**  
S ochranou proti běhu nasucho vč. 10m kabelu, Ø=190 mm.



⑦ **Ponorné tlakové čerpadlo 900 E**  
Ponorné čerpadlo s integrovaným snímačem tlaku. Automatické řízení. S ochranou proti provozu při prázdné nádrži.

Typové označení	① Superinox 15/4	② Superinox 25/4	③ Rotační 4/1000	④ Jet 700	⑤ Niro 40	⑥ Ponorné 300 A	⑦ Pon. tlakové 900 E
výkon motoru	0,66 kW	0,8 kW	0,8 kW	0,7 kW	1,1 kW	0,22 kW	0,9 kW
max. dopravní výška	35 m	43 m	43 m	43 m	40 m	5,5 m	36 m
max. tlak	3,5 bar	4,3 bar	4,3 bar	4,3 bar	4,0 bar	0,55 bar	3,6 bar
max. dopravené množství	3600 l/h	4200 l/h	3180 l/h	3180 l/h	3000 l/h	5700 l/h	5700 l/h
max. sací výška (m)	8	8	8	8	8	-	-
max. sací délka (m)	18	18	15	15	12	-	-
max. ponorná hloubka (m)	-	-	-	-	5	7	12
objednací číslo	353032	353046	354021	202011	354018	354031	354029
cena (Kč)	14 726,-	15 860,-	8 505,-	4 499,-	10 920,-	2 675,-	10 800,-

**Pozor: údaje o sacím výkonu v tabulce neplatí ve spojení s moduly doplňujícími pitnou vodu!**

# Domácí vodárny

## Výhody:

- Automatické přepínání na pitnou vodu při prázdné nádrži
- Tichý chod
- Vícestupňové, rotační čerpadlo s klidným chodem a úsporným motorem
- Integrovaná ochrana proti chodu na sucho a zpětnou klapkou
- Automatické zapínání a vypínání čerpadel snímačem tlaku
- Motory s doživotním mazáním
- Vyrobeno z hodnotných nekorodujících materiálů

15/4    objednací číslo: 350021      cena: 28 428,-

25/4    objednací číslo: 350022      cena: 29 702,-

## Oblasti použití:



Rodinný dům pro jednu rodinu s 1-3 toaletami a 1 pračkou.



Rodinný dům pro dvě rodiny se 3-4 toaletami a 2 pračkami a 1 vývodem pro závlahu zahrady.



Rodinný dům pro více rodin nebo rodinný dům pro jednu nebo dvě rodiny s velkou zahradou.



Pouze pro zavlažování zahrady.



**Před uvedením čerpadel do provozu, postupujte podle návodu k obsluze!**



# PLATIN plochá podzemní nádrž



Speciálně konstruovaná nádrž k instalaci v problémových lokalitách. Vhodná pro použití do spodní vody nebo do skalnatého podloží. Snadné zabudování díky nízké stavební výšce.

**Ušetří se až 80% výkopových prací a materiálu.**

**Podzemní nádrž Platin lze přejíždět osobním vozidlem.**

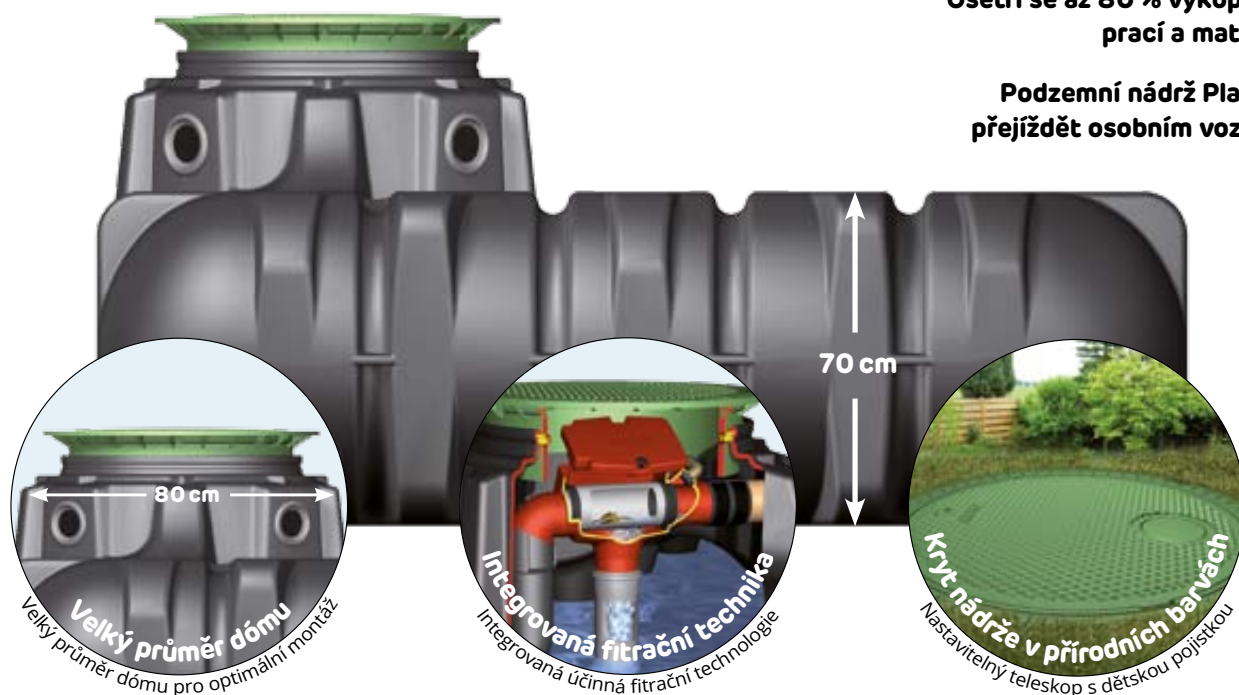

## Technické informace

Objem [litrů]	obj. číslo	Cena / Kč	Šířka [mm]	Délka l [mm]	Výška h [mm]	Výška hges [mm]	Výška ht [mm]	Vnitřní Ø [mm]	Váha [kg]
1500	390000	19 043,-	1250	2100	700	1015	315	650	82
3000	390001	34 011,-	2100	2450	735	1050	315	650	180
5000	390002	48 484,-	2300	2890	950	1265	315	650	250
7500	390005	68 146,-	2250	3600	1250	1565	315	650	360

## V uvedených cenách nádrží nejsou zahrnuty ceny poklopů.

Max. překrytí (bez spodní vody/pochozí):	1200 mm
Max. zatížení na nápravu:	2,2 t
Max. celkové zatížení:	3,5 t / 60 t s roznášecí betonovou deskou
Překrytí při pojezdovém zatížení:	700-1000 mm
Spodní voda do:	viz. montážní návod
Překrytí při spodní vodě:	700-1200 mm
Napojení:	4× DN 100

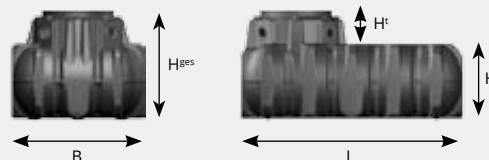

## Jednoduché zabudování svépomocí bez nutnosti obetonování. Díky svému tvaru šetří objem zemních prací.



# PLATIN XL/XXL plochá podzemní nádrž

Speciálně konstruovaná nádrž k instalaci v problémových lokalitách. Vhodná pro použití do spodní vody nebo do skalnatého podloží. Snadné zabudování díky nízké stavební výšce.

**Podzemní nádrž Platin lze přejíždět osobním nebo nákladním vozidlem.**

**Ušetří se až 80 % výkopových prací a materiálu.**

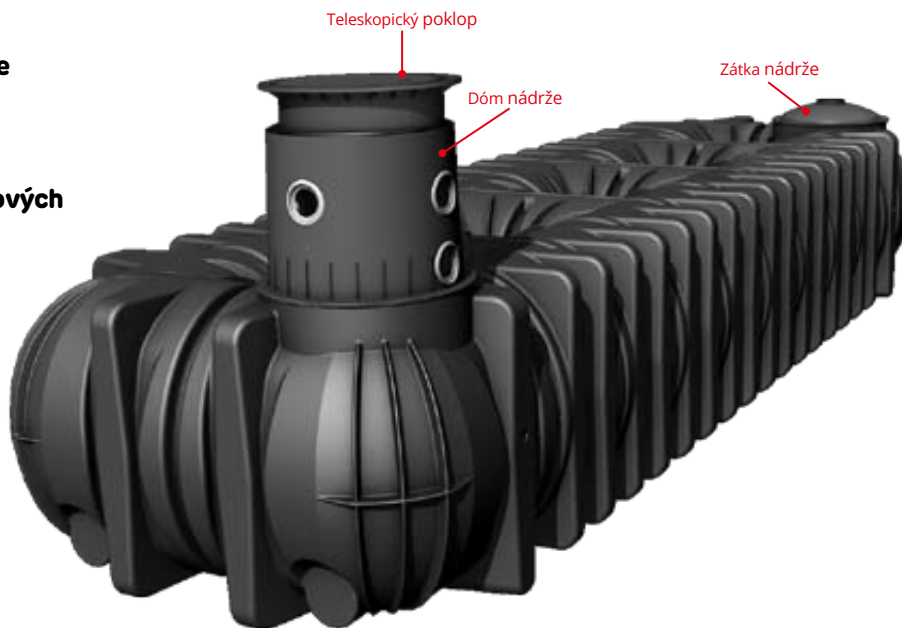

**Před instalací prostudujte montážní návod!**

	obj. číslo	Cena / Kč	Napojení v dómu
Zátka	371065	4 570,-	
Dóm nádrže	371018	4 952,-	5× DN 150
Dóm nádrže	371014	4 952,-	5× DN 100

## Technické informace

Objem [litrů]	obj. číslo	Cena / Kč	Šířka B [mm]	Délka l [mm]	Výška h [mm]	Výška h <sub>ges</sub> [mm]	Výška h <sub>t</sub> [mm]	Vnitřní Ø [mm]	Váha [kg]
10000	390822	102 024,-	2250	4900	1250	1910	610	650	460
15000	390823	147 287,-	2250	7500	1250	1910	610	650	710
20000	391810	213 197,-	2250	9405	1250	1910	610	650	890
25000	391811	261 135,-	2250	11665	1250	1910	610	650	1140
30000	391812	na dotaz	2250	14265	1250	1910	610	650	1355
35000	391813	na dotaz	2250	16510	1250	1910	610	650	1570
40000	391814	na dotaz	2250	18430	1250	1910	610	650	1750
45000	391815	na dotaz	2250	21030	1250	1910	610	650	2000
50000	391816	na dotaz	2250	22935	1250	1910	610	650	2180
55000	391817	na dotaz	2250	25195	1250	1910	610	650	2395
60000	391818	na dotaz	2250	27795	1250	1910	610	650	2645
65000	391819	na dotaz	2250	29700	1250	1910	610	650	2825

**V uvedených cenách nádrží nejsou zahrnuty ceny poklopů.**

Max. překrytí (bez spodní vody/pochozí):	1500 mm
Max. zatížení na nápravu:	2,2 t
Max. celkové zatížení:	3,5 t / 60 t s roznášecí betonovou deskou
Překrytí při pojezdovém zatížení:	750-1300 mm
Spodní voda do:	viz. montážní návod
Překrytí při spodní vodě:	750-1500 mm
Napojení:	5× DN 150

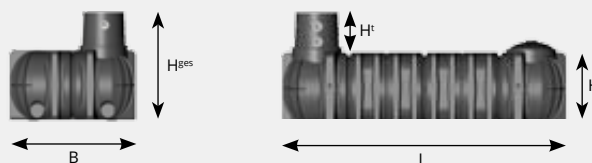

# Požární nádrž PLATIN XXL



## Kompletní systém, včetně veškerého příslušenství, dle DIN 14230

- Snadný vstup do nádrže dómem nádrže
- Volitelně velké objemy
- Možnost rozšíření/spojení více nádrží
- Plnění pitnou nebo dešťovou vodou
- Individuální přizpůsobení úrovní terénu
- Jako pomůcky pro vykládání lze použít popruhy, které jsou součástí dodávky

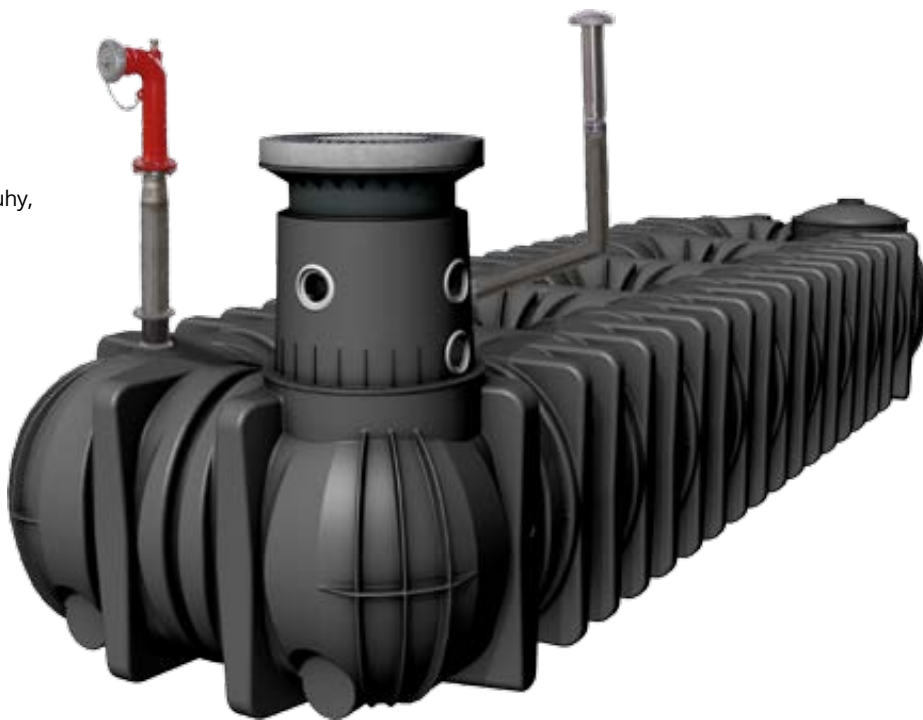

### Obsah dodávky

- Podzemní nádrž Carat XXL
- Dóm nádrže
- Přivařená plastová sací trubka DN 125 (vnitřní průměr: 125 mm) s přírubou, sací koš z nerezové oceli a deskou proti víření včetně nástavce sacího potrubí DN 125 (vnitřní průměr: 125 mm) z nerezové oceli s přírubou
- Připojovací potrubí na sání vody s měřidlem a spojkou typu A podle DIN 14244
- Odvzdušnění DN 100 (vnitřní průměr: 100 mm) z nerezové oceli s kloboučkem a sítkem odolným proti hmyzu (pro vertikální instalaci)
- Vstupní hliníkový žebřík včetně upevňovací sady pro instalaci do Dómu nádrže
- Informační štítek z nerezové oceli dle DIN 4066-B2



**Objemy a rozměry nádrží viz. tabulka Technické informace strana 19.**

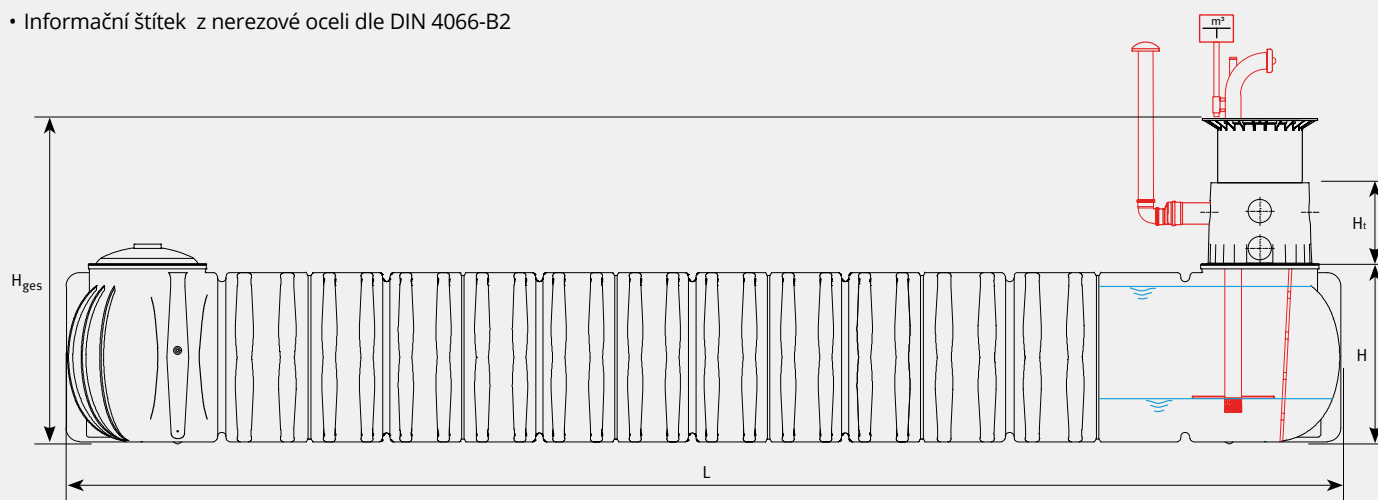



# Kompletní sestava GARTEN JET

Cenově výhodná sada s čerpadlem a jednoduchou obsluhou. Díky rozšiřující sadě č. 2 je dosaženo 100% účinnosti. Jednoduché napojení čerpadla díky připojovacímu boxu GRAF.



## Obsah dodávky

- ① Podzemní nádrž PLATIN
- ② Teleskopický vyrovnávací nástavec s PE poklopem MINI
- ③ Rozšiřující sada 2 obsahuje:
  - interní filtr Universal-Filter 3
  - vtokové hrdlo s ochranou proti víření vody
  - přepadový sifon s ochranou proti vniknutí drobných zvířat
  - rychlontáží manžetu Spannfix
- ④ Technická sada - Garten Jet obsahuje:
  - čerpadlo zahradní soupravy Jet 700
  - box pro připojení vody
  - sací soupravu s 10 m sací hadicí 1"

## Zahradní sestava Garten Jet

- Cenově výhodné řešení
- Pochozí poklop v zelené barvě
- Integrovaná filtrační jednotka
- Jednoduchá instalace díky připraveným komponentům

 **Sestava Garten Jet** s pochozím poklopem nádrže

Objem [L]	obj. číslo	Cena [Kč]
1500	390100	36 734,-
3000	390101	51 716,-
5000	390102	66 177,-
7500	390103	85 849,-
10000	390400	114 530,-
15000	390401	153 940,-

 **Sestava Garten Jet** s pojezdovým poklopem nádrže pro osobní vozidla

Objem [L]	obj. číslo	Cena [Kč]
1500	390200	45 562,-
3000	390201	60 531,-
5000	390202	75 004,-
7500	390203	94 677,-
10000	390430	121 160,-
15000	390431	161 890,-



Čerpadlo zahradní sestavy Jet 700



Filtrační koš

# Kompletní sestava GARTEN KOMFORT



Kompletní řešení k zavlažování zahrady pomocí výkonného ponorného čerpadla s automatickým řízením a s možností napojení na zavlažovací systém.



## Obsah dodávky

- ① Podzemní nádrž PLATIN
- ② Teleskopický vyrovnávací nástavec s PE poklopem MINI
- ③ Rozšiřující sada 2 obsahuje:
  - interní filtr Universal-Filter 3
  - vtokové hrdlo s ochranou proti víření vody
  - přepadový sifon s ochranou proti vniknutí drobných zvířat
  - rychlomontážní manžetu Spannfix
- ④ Technická sada - Garten Komfort obsahuje:
  - ponorné a sací čerpadlo Niro 40 s ochranou proti chodu za sucha a automatickým zapínáním a vypínáním
  - box pro připojení vody
  - sací soupravu s 10 m sací hadicí 1"

## Sestava Garten Komfort<sup>1)</sup>

- Vysoký komfort obsluhy
- Čerpadlo se vypne i zapne automaticky
- Na povrchu je patrný pouze poklop
- Jednoduchá instalace a pohodlný odběr vody pomocí boxu pro připojení vody (připraveno pro zavlažovací systémy)



**Sestava Garten Komfort**  
s pochozím poklopem nádrže

Objem [L]	obj. číslo	Cena [Kč]
1500	390105	41 810,-
3000	390106	56 792,-
5000	390107	71 253,-
7500	390108	90 926,-
10000	390402	119 020,-
15000	390403	159 760,-



**Sestava Garten Komfort**  
s pojezdovým poklopem nádrže pro osobní vozidla

Objem [L]	obj. číslo	Cena [Kč]
1500	390205	50 638,-
3000	390206	65 608,-
5000	390207	80 080,-
7500	390208	99 754,-
10000	390432	126 970,-
15000	390433	167 720,-



Ponorné a sací čerpadlo  
**Niro 40**



Box pro připojení vody



# Kompletní sestava ECO-Plus

Cenově výhodná sada pro zahradní i domovní využití dešťové vody. Šetří cca 75l vody na osobu a den. Automatické přepínání na zdroj pitné vody při poklesu hladiny dešťové vody v nádrži. Díky důmyslné filtraci je dosaženo nejlepší kvality vody.

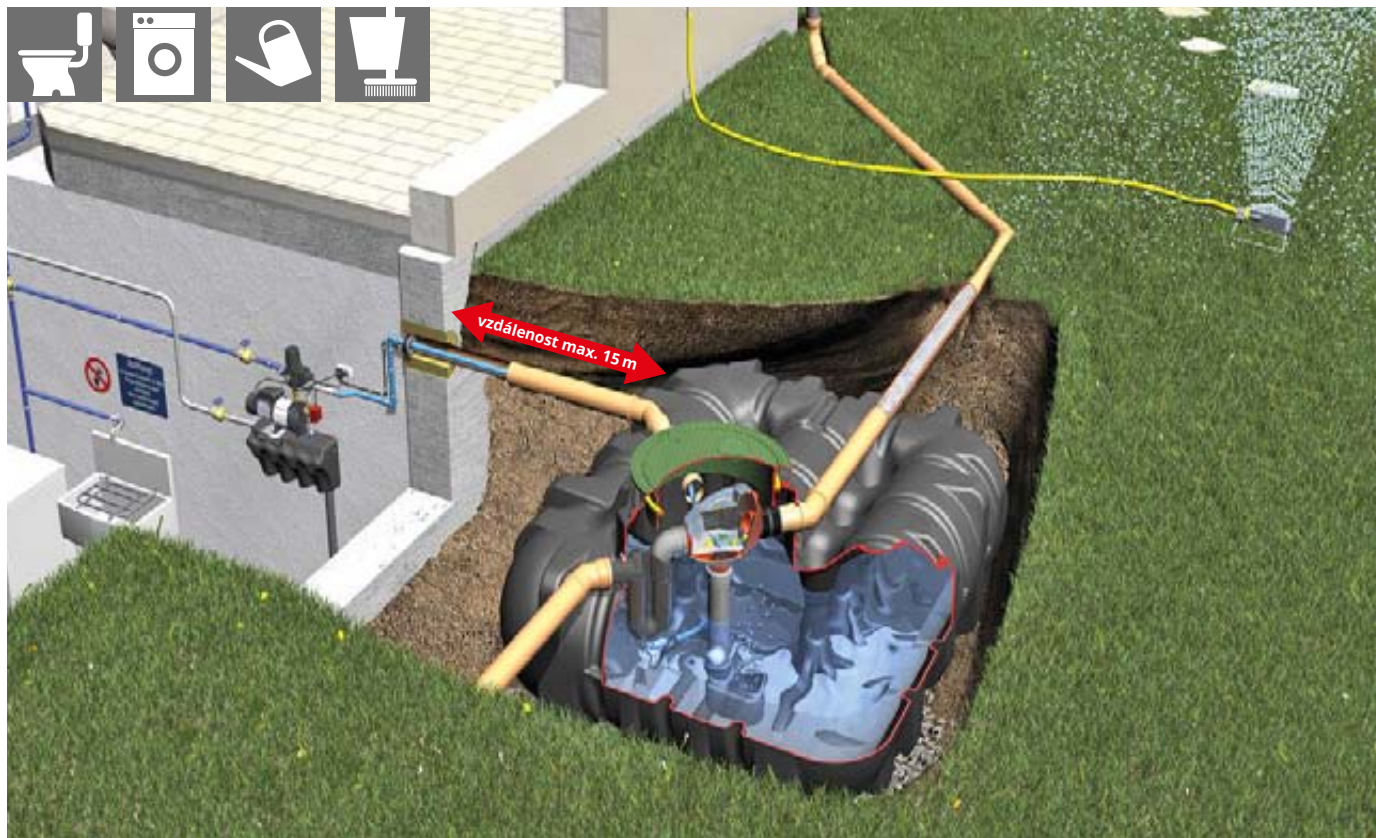

## Obsah dodávky

Podzemní nádrž PLATIN

Teleskopický vyrovnávací nástavec s PE poklopem MAXI

Rozšiřující sada 3 obsahuje:

- interní filtr Optimax-Pro
- vtokové hrdlo s ochranou proti víření vody
- rychlomontážní manžetu Spannfix

Technická sada - ECO-Plus obsahuje:

- konzolu pro doplňkové napájení pitnou vodou vč. domácí vodárny KSB-Superinox 15/4
- sací koš s plovákem a sací hadicí
- stěnovou průchodku DN 100
- sadu popisků
- PE - sací trubku 12 m 1"

## Sestava ECO-Plus

- Cenově výhodné kompletní řešení
- Patentovaná filtrační technika - systém doplňování pitnou vodou
- Snadná montáž díky modulové technice
- Řízená plovákovým spínačem
- Pouze jedno víko viditelné na povrchu



### Sestava ECO-Plus

s pochozím poklopem nádrže

Objem [L]	obj. číslo	Cena [Kč]
3000	390110	84 836,-
5000	390111	99 308,-
7500	390112	118 970,-
10000	390404	151 800,-
15000	390405	192 540,-



### Sestava ECO-Plus

s pojezdovým poklopem nádrže pro osobní vozidla

Objem [L]	obj. číslo	Cena [Kč]
3000	390210	90 357,-
5000	390211	104 830,-
7500	390212	124 874,-
10000	390434	156 660,-
15000	390435	197 390,-

Splňuje:



Technická sada - ECO-Plus



Interní filtr Optimax-Pro

<sup>1)</sup> Obsah sestav je obdobný jako na stranách 8-9. Sestava Platin - Silentio Press - ceny na požádání.



# Kompletní sestava Professionell



Úplné komfortní řešení pro zahradní i domovní využití dešťové vody. S výhodami jako u sady Eco-Plus, navíc automatické čištění filtru. Digitální ukazatele - např. výšky hladiny vody v nádrži.

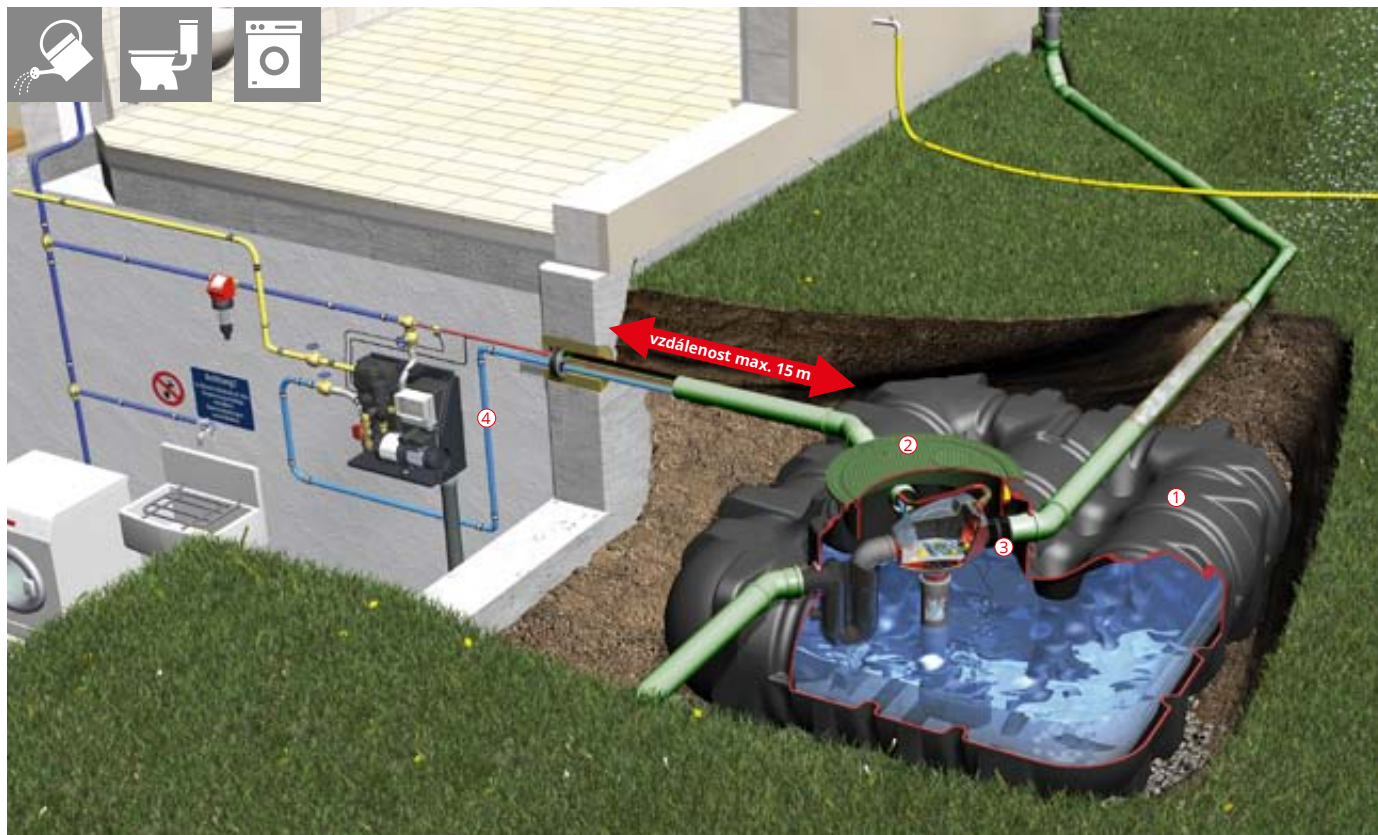

## Obsah dodávky

- Podzemní nádrž PLATIN
- Teleskopický vyrovnávací nástavec s PE poklopem MAXI
- Rozšiřující sada 3 obsahuje:
  - interní filtr Optimax-Pro - samočisticí
  - vtokové hrdlo s ochranou proti víření vody
  - rychlomontážní manžetu Spannfix
- Technická sada - Professionell obsahuje:
  - modul pro doplňování pitnou vodou
  - stěnovou průchodku, sací koš s plovákem
  - čisticí jednotku Opticlean®
  - jemný filtr se zpětným proplachem
  - sadu popisků
  - PE - sací trubku 12 m 1"

## Sestava Professionell<sup>1)</sup>

- Profesionální řešení
- Patentovaná filtrační technika - systém doplňování pitnou vodou
- Snadná montáž díky modulové technice
- Mikroprocesorové řízení
- Digitální ukazatel stavu hladiny
- Automatické proplachovací intervaly čištění filtru
- Pouze jedno víko viditelné na povrchu



**Sestava Professionell**  
s pochozím poklopem nádrže

Objem [L]	obj. číslo	Cena [Kč]
3000	390115	95 820,-
5000	390116	112 200,-
7500	390117	134 300,-
10000	390406	169 650,-
15000	390407	210 390,-



**Sestava Professionell**  
s pojezdovým poklopem nádrže pro osobní vozidla

Objem [L]	obj. číslo	Cena [Kč]
3000	390215	102 040,-
5000	390216	118 460,-
7500	390217	141 020,-
10000	390436	174 500,-
15000	390437	215 240,-

Splňuje:



Technická sada - Professionell



Jemný filtr se zpětným proplachem

# Nádrže na pitnou vodu

Pro podzemní zabudování. Nádrž vyrobená z odolného PE a snadno čistitelná. Včetně potvrzení o nezávadnosti.



**nádrž Diamant**

Objem [L]	obj. číslo	Cena [Kč]
2200	381130	28 382,-
3350	381131	36 746,-
4800	381132	48 939,-
6500	381133	62 455,-
Carat 10000	370605	96 927,-



**nádrž Platin**

Objem [L]	obj. číslo	Cena [Kč]
1500	390600	26 468,-
3000	390601	44 120,-
5000	390602	64 665,-



**Speciální PE poklop s teleskopickým vyrovnávacím nástavcem MAXI**

obj. číslo	Cena [Kč]
381545	10 266,-

## Univerzální šachta SAPHIR

Možné použít jako sedimentační, kontrolní, revizní, čerpací nebo vodoměrnou šachtu.

Obsah [litrů]	Ø [mm]	Výška [mm]	Hmotnost [kg]	Obj. č.	Cena [Kč]
600	1125	1045	27	330455	10 138,-
900	1155	1345	47	330456	11 718,-
1200	1155	1670	58	330457	14 814,-

V uvedených cenách nádrží nejsou zahrnuty ceny poklopů.



## Příslušenství k nádržím CARAT a PLATIN

(aktuální informace na telefonické vyžádání)



obj. č. 351013 4 457,-   obj. č. 330140 1 139,-   obj. č. 330108 1 564,-   obj. č. 220011 408,-   obj. č. 330054 3 169,-   obj. č. 340502 - DN 100 718,-  
obj. č. 330282 408,-   obj. č. 340546 - DN 150 1 052,-

# Nádrž Herkules®



pro nadzemní i podzemní montáž, stabilní vůči spodní vodě

**Nádrž s nesrovnatelným poměrem ceny a objemu pro nadzemní instalaci v zahradě či ve sklepě, nebo pro instalaci pod zemí (s opěrnou trubkou).**

Nádrž lze instalovat zcela do spodní vody. Dbejte návodu k instalaci. Patentováno v Evropě pod číslem 0870877 a v USA pod číslem 5878907.

## Nesrovnatelné přednosti:



### Patentované rychlospojení

Během několika minut se obě poloviny nádrže spojí bez šroubů za pomoci 24 rychlospojek. Demontáž je kdykoliv možná.



### Trvale těsnící

V laboratorních testech těsnění prokázalo životnost dalece přesahující 25 let. Spojení a konstrukce nádrže byly testovány TUV.



## Nádrž 1 600 litrů s možností rozšíření

Obj. č. 320001 10 228,-

1600 mm  
1350 mm  
Nadzemní nádrž při nebezpečí mrazů vyprázdněte!

# Herkules® - sada pro zahradu

určená k podzemní instalaci



## Sada Herkules® pro zahradu

### Rozsah dodávky:

- 1 Filtrační hrnek
- 2 Nádrž(e) Herkules®
- 3 Sada pro rozšíření (od 2 nádrží)
- 4 Ponorné tlakové čerpadlo 1 000 A
- 5 Opěrná trubka(y) pro instalaci do země
- 6 1 - 2 vyrovnávací komínky DN 200
- 7 Box pro připojení vody
- 8 Tlak. hadice 7 m až k boxu pro připojení vody



### Pohodlný transport

Jedna polovina nádrže váží pouze 30 kg a umožňuje tak pohodlný transport a jednoduchou instalaci. Jednotlivé díly projdou jakýmkoliv dveřmi (od 80 cm).



### Libovolné rozšíření

Díky tvarovaným podpěrám a připojovacím plochám jsou možné i objemy o několika tisících litrech.

### Sada pro 1 600 litrů (1 nádrž)

obj. č. 321018 31 824,-

### Sada pro 3 200 litrů (2 nádrže)

obj. č. 321015 44 454,-

### Sada pro 4 800 litrů (3 nádrže)

obj. č. 321016 56 005,-



# Vsakování dešťové vody

## Sicker-Tunel 300

**GRAF Sicker-Tunel 300** je vyvinutý především pro použití v soukromém sektoru, např. odvod dešťové vody z rodinného domu. Systém se skládá z několika Tunelů-Modulů a dvou koncových desek. Umožňuje tak jednoduché dimenzování. Prodlužování je možné z čelní části Sicker-Tunelu a díky nízké hmotnosti (11 kg) je to velmi snadné. Takto sestavené moduly umožňují dlouhodobé zatížení cca 3,5 t/m<sup>2</sup>. Používají se při zatížení dopravou osobními vozy.

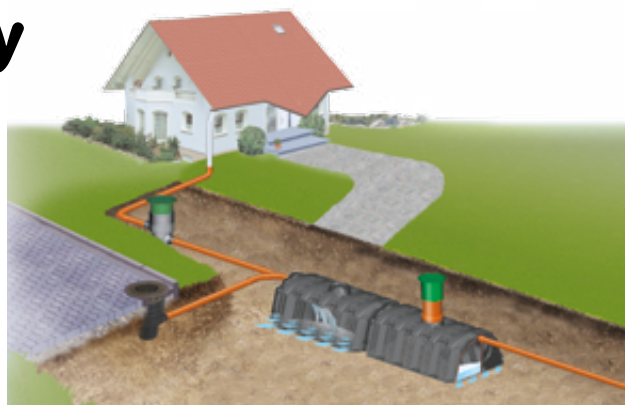

zboží	délka [mm]	šířka [mm]	výška [mm]	barva	obj. číslo	cena Kč
Sicker-Tunel	1220	800	510	černá	410097	1 426,-
TWIN	1160	800	1020	černá	410130	2 965,-

### Koncová deska pro Sicker-Tunel 300

zboží	barva	obj. číslo	cena Kč
koncové desky (sada 2 kusy)	černá	410098	693,-

### Vsakovací sada Sicker-Tunel

Skládá se z: Sicker-Tunel 300, 2 koncových desek, koncového odvodu DN 100 a geotextilie GRAF-Tex 200.

 Pojezdové osobními vozidly při překrytí zeminou o síle min. 500 mm. Dbejte pokynů v montážním návodu!

objem [litrů]	počet Sicker tunelů	délka [mm]	šířka [mm]	výška [mm]	obj. číslo	cena Kč
1200	4	4700	800	510	410120	7 762,-
1800	6	7020	800	510	410121	10 870,-
2400	8	9340	800	510	410122	13 999,-
3000	10	11660	800	510	410123	17 198,-
3600	12	13980	800	510	410124	20 098,-

Vsakovací sestava může být libovolně kombinovaná/rozšiřovaná. Při použití více koncových desek je možné sestavovat moduly ve více řadách.

## Sicker-Bloc Compact 300 L

Flexibilní a vysoce účinný Sicker-Block nachází uplatnění především v komunální a průmyslové oblasti. Může být použit k odvodnění střech, ploch, silnic, ale i k odvodnění velkých průmyslových ploch. Díky stabilní konstrukci přenáší extrémní zatížení. Při překrytí zeminou 800 mm je u LKW pojezdové verze možné zatížení SLW 60 (60 t). Hmotnost 17 kg.

zboží	délka [mm]	šířka [mm]	výška [mm]	barva	obj. číslo	cena Kč
LKW	1200	600	420	černá	360050	2 321,-

### Koncové odvodu DN 100

obj. číslo 202004



870,-

### EcoBloc spojka

10 kusů obj. číslo: 402015



135,-



### Kontrolní šachta DN 200

obj. číslo 340527

1 134,-

### GRAF-Tex 200 geotextilie

obj. číslo 369010

42,- (m<sup>2</sup>)

### Skladnost

Díky speciální konstrukci GRAF Sicker-Tunel je možné jejich stohování. Na paletu se vejde až 42 ks, což šetří náklady na dopravu a prostor skladovacích ploch.



Jedna paleta = 12.600 litrů vsakovacího prostoru.

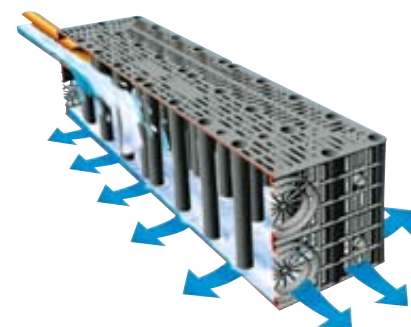

## Orientační výpočet počtu tunelů

	schopnost vsakování	dešťové srážky l/s x ha	plocha střechy		
			100 m <sup>2</sup>	150 m <sup>2</sup>	200 m <sup>2</sup>
			počet GRAF-modulů		
Štěrk	👉👉👉👉👉	150 litrů	3	4	5
		200 litrů	5	7	8
Písek	👉👉👉👉👈	150 litrů	6	8	10
		200 litrů	7	11	14
Písečná zemina	👉👉👉👈👈	150 litrů	8	12	15
		200 litrů	10	15	20
Zemina	👉👉👈👈👈	150 litrů	10	15	19
		200 litrů	13	19	25
Jíl	👈👈👈👈👈		vsakování není možné		

# EcoBloc Flex Inspect



## nová generace vsakovacích modulů

Inovativní konstrukce bloku umožňuje snadnou inspekci kamerovým systémem a jednoduché čištění celého systému. Jednotlivé typy bloků řady EcoBloc je možné vzájemně kombinovat a vytvářet tak různé tvary galerií. Pomocí nových programů vám navrhne cenově optimální galerii složenou z různých typů bloků. Tyto bloky jsou navrženy pro zátěžové poměry v různých řadách galerie. Odolávají zatížení nákl. autem do 60 t.

- snadná instalace
- třetí generace vsakovacích modulů
- skvělé technické vlastnosti a optimální výkon
- objem modulu 230 litrů

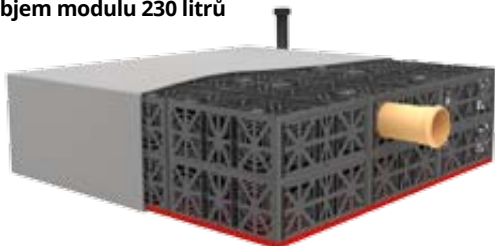

Instalace až do hloubky 5m

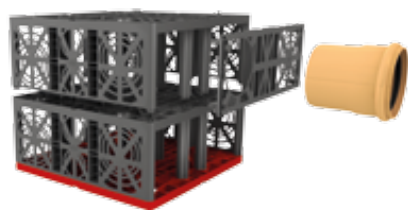

Snadná montáž a variabilita



Jednoduchá inspekce a čištění

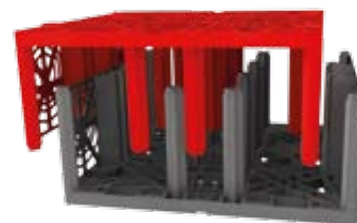

Efektivita logistiky

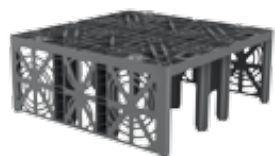

### GRAF EcoBloc Inspect

Připojení DN 100 / 150 / 200

objem [litrů]	délka [mm]	šířka [mm]	výška [mm]	barva	obj. číslo	cena Kč
205	800	800	320	šedá	402005	1214,-

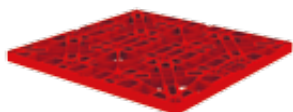

### GRAF EcoBloc - základní deska

objem [litrů]	délka [mm]	šířka [mm]	výška [mm]	barva	obj. číslo	cena Kč
25	800	800	40	šedá	402006	447,-

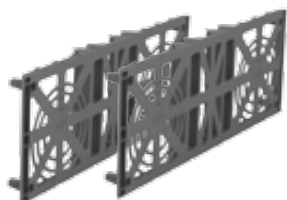

### GRAF EcoBloc - koncová čela (sada 2 ks)

Připojení DN 100 / 150 / 200

Barva	obj. číslo	cena Kč
šedá	402002	312,-

### Adaptér

obj. číslo	DN	cena Kč
402030	300	na vyžádání
402031	400	na vyžádání
402032	500	na vyžádání



## EcoBloc System - příslušenství pro moduly maxx, light, flex

### EcoBloc spojka



obj. číslo	sada 10 ks	cena Kč
402015		135,-

### Koncové odvodušnění DN 100



obj. číslo	cena Kč
202004	870,-

### GRAF-Tex geotextilie pro EcoBloc - 200g/m<sup>2</sup>



obj. číslo	cena Kč/m <sup>2</sup>
231006	42,-

# EcoBloc maxx, EcoBloc light

nová generace vsakovacích modulů

## Skladnost

Díky speciální konstrukci těchto bloků je možné jejich stohování. Na paletu se vejde až 34 ks, což šetří náklady na dopravu a prostor skladovacích ploch.

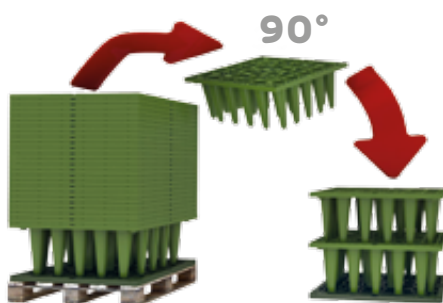

## Snadná a rychlá montáž



Na kamion je možno naložit až 630 m<sup>3</sup> = úspora nákladů

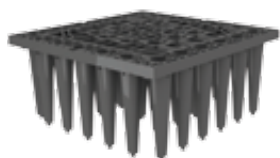

### GRAF EcoBloc maxx

Připojení DN 100 / 150 / 200 / 250

objem [litrů]	délka [mm]	šířka [mm]	výška [mm]	Barva	obj. číslo	cena Kč
225	800	800	350	šedá	402200	1 149,-



### GRAF EcoBloc maxx - základní deska

objem [litrů]	délka [mm]	šířka [mm]	výška [mm]	Barva	obj. číslo	cena Kč
25	800	800	40	šedá	402201	447,-

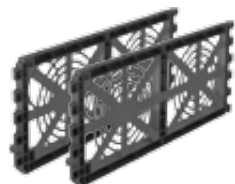

### GRAF EcoBloc maxx - koncová čela (sada 2 ks)

Připojení DN 100 / 150 / 200 / 250

Barva	obj. číslo	cena Kč
šedá	402203	312,-

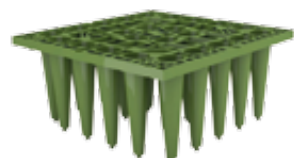

### GRAF EcoBloc Light

Připojení DN 100 / 150 / 200 / 250

objem [litrů]	délka [mm]	šířka [mm]	výška [mm]	Barva	obj. číslo	cena Kč
205	800	800	350	zelená	402300	1 041,-

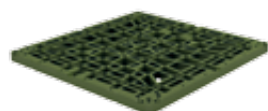

### GRAF EcoBloc Light - základní deska

objem [litrů]	délka [mm]	šířka [mm]	výška [mm]	Barva	obj. číslo	cena Kč
25	800	800	40	zelená	402301	404,-

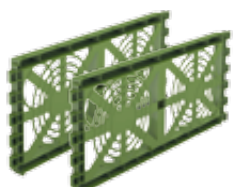

### GRAF EcoBloc Light - koncová čela (sada 2 ks)

Připojení DN 100 / 150 / 200 / 250

Barva	obj. číslo	cena Kč
zelená	402303	275,-



# Podmínky instalace vsakovacích modulů



při výstavbě je nutné se řídit návodem na zabudování vsakovacích modulů

## EcoBloc maxx (celkový objem 225 litrů)

Zatížení Krytí zeminou

EcoBloc maxx	Min. [mm]	Max. [mm]	Max. hloubka instalace (spodní okraj) [mm]	Max. počet vrstev
bez zatížení	250	2750	5000	14
osobní auto	250	2750	5000	14
nákl. auto 12 t	500	2750	5000	13
nákl. auto 30 t	500	2500	5000	13
nákl. auto 40 t	800	2250	5000	11

Krátkodobé zatížení max. 100 kN/m<sup>2</sup>, Dlouhodobé zatížení max. 59 kN/m<sup>2</sup>



## EcoBloc light (celkový objem 225 litrů)

Zatížení Krytí zeminou

EcoBloc light	Min. [mm]	Max. [mm]	Max. hloubka instalace (spodní okraj) [mm]	Max. počet vrstev
bez zatížení	250	1750	4000	6
osobní auto	500	1750	4000	4
nákl. auto 12 t	800	1750	4000	4

Krátkodobé zatížení max. 75 kN/m<sup>2</sup>, Dlouhodobé zatížení max. 35 kN/m<sup>2</sup>



## EcoBloc Inspect (celkový objem 230 litrů)

Zatížení Krytí zeminou

EcoBloc flex	Min. [mm]	Max. [mm]	Max. hloubka instalace (spodní okraj) [mm]	Max. počet vrstev
bez zatížení	250	2750	5000	14
osobní auto	250	2750	5000	14
nákl. auto 12 t	500	2750	5000	13
nákl. auto 30 t	500	2500	5000	13
nákl. auto 40 t	500	2250	5000	13
nákl. auto 60 t	800	2000	5000	13

Krátkodobé zatížení max. 100 kN/m<sup>2</sup>, Dlouhodobé zatížení max. 59 kN/m<sup>2</sup>

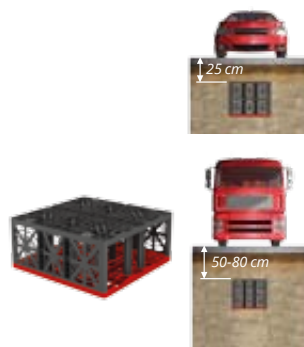

## Sicker -Tunel (300 litrů), Twin (600 litrů)

Zatížení Krytí zeminou

Sicker -Tunel, Twin	Min. [mm]	Max. [mm]	Max. hloubka instalace (spodní okraj) [mm]	Max. počet vrstev
<b>Tunel</b> bez zatížení	250	3750	4250	1
<b>Tunel</b> osobní auto	250	3500	4000	1
<b>Tunel</b> nákl. auto 12 t	500	3250	3750	1
<b>Tunel</b> nákl. auto 30 t	500	2750	3250	1
<b>Tunel</b> nákl. auto 40 t	500	2500	3000	1
<b>Tunel</b> nákl. auto 60 t	750	1750	2250	1
<b>Twin</b> bez zatížení	250	1500	2500	1
<b>Twin</b> osobní auto	500	1500	2500	1



## Sicker-Bloc Compact 300 L

Zatížení Krytí zeminou

SICKER BLOC 300 LKW	Min. [mm]	Max. [mm]	Max. hloubka instalace (spodní okraj) [mm]	Max. počet vrstev
bez zatížení	250	3000	5500	10
osobní auto	250	3000	5500	10
nákl. auto 12 t	500	3000	5500	10
nákl. auto 30 t	500	2750	5500	10
nákl. auto 40 t	500	2500	5500	10
nákl. auto 60 t	500	2250	5500	10

Krátkodobé zatížení max. 10 t/m<sup>2</sup>, Dlouhodobé zatížení max. 5 t/m<sup>2</sup>



# Šachty GRAF pro vsakování

System Vario 800 Flex



Šachty Vario 800 flex jsou zabudované přímo ve vsakovací galerii a umožňují napojení všech vsakovacích bloků řady Eco Bloc. Dostačující vnitřní prostor šachty usnadňuje inspekci a čištění celé galerie. Šachty mohou být různě umístěné a slouží též jako inspekční, filtrační, vstupní a kontrolní šachty.



Čištění vsakovací galerie



Připojení DN 150 / 200 / 250 / 300

## Snadná montáž šachty z jednotlivých komponent:

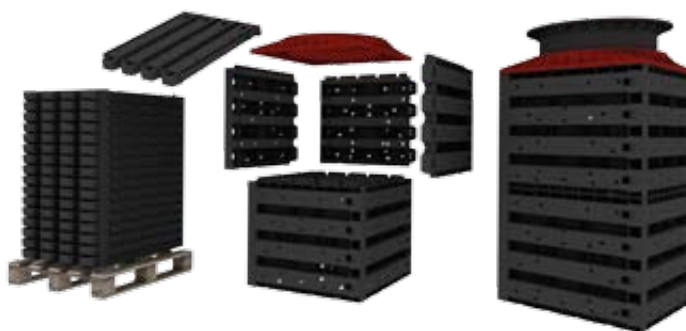

Více informací naleznete v návodu na zabudování.



### Vario 800 flex, typ 1

Modul pro jednu a více vrstev systému EcoBloc

objem [litrů]	délka [mm]	šířka [mm]	výška [mm]	Barva	obj. číslo	cena Kč
230	800	800	355	šedá	450050	4 642,-



### Vario 800 flex, typ 2

Modul pro dvě a více vrstev systému EcoBloc

objem [litrů]	délka [mm]	šířka [mm]	výška [mm]	Barva	obj. číslo	cena Kč
420	800	800	660	šedá	450051	6 378,-



### Vario 800 flex, základová deska, deska pro instalaci poklopu

základová deska a poklop pro systém Vario 800

Barva	obj. číslo	cena Kč
šedá	450052	5 223,-

# Šachty GRAF pro vsakování



různá řešení při použití šachtových komponentů DN 400 / DN 600

## Šachty na vstupu do vsakovací galerie

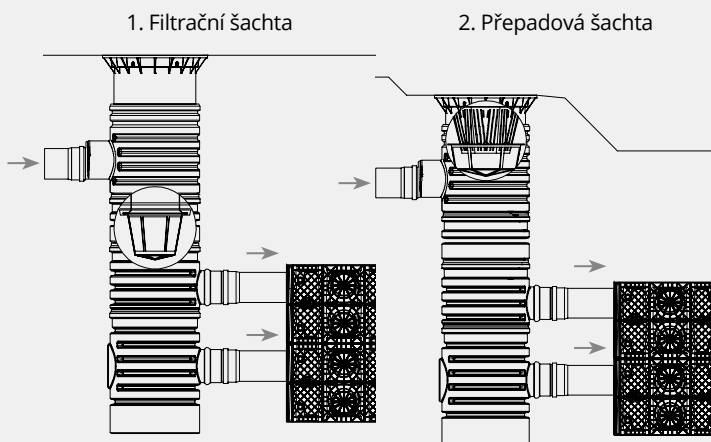

## Šachty na výstupu z vsakovací galerie

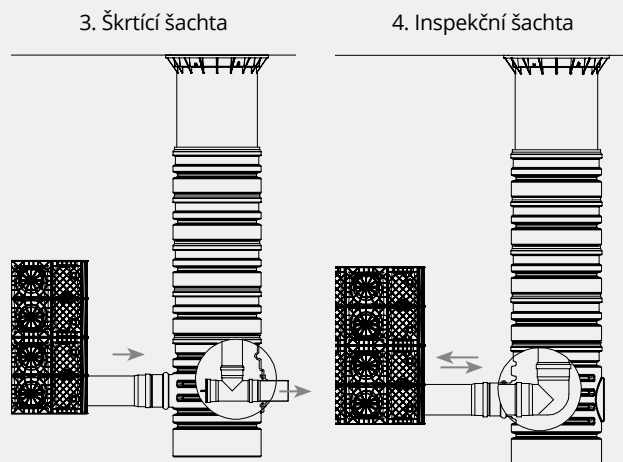

## Šachtové díly DN 400/600 (ve variantě DN 600 použití též pro šachty Vario 800 flex)



**Prodlužovací díl DN 600 / DN 400**  
Napojení 2 x DN 150 / DN 200

obj. číslo 330339	DN 400 mm/ 675 mm	4 793,-
obj. číslo 330360	DN 600 mm/ 690 mm	7 758,-



**Filtrační koš DN 400 / DN 600**

DN otvoru síta - 0,50 mm  
Plastový

obj. číslo 340524	DN 400 mm	2 154,-
obj. číslo 340523	DN 600 mm	6 988,-



**Mezidíl DN 400 / DN 600**

obj. číslo 330341	DN 400/délka 500 mm	3 482,-
obj. číslo 371003	DN 600/délka 300 mm	5 720,-

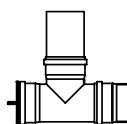

**Škrťací díl**

Napojení DN 100 / DN 200  
Nastavitelný odtok od 2 do 16 l/s

obj. číslo 330547	DN 400 mm	2 397,-
obj. číslo 330598	DN 600 mm	4 820,-



**Přítokový díl DN 400 / DN 600**

Napojení DN 150/DN 200/DN 250/DN 300

obj. číslo 330340	DN 400 mm/ 675 mm	5 361,-
obj. číslo 330361	DN 600 mm/ 690 mm	8 048,-



**Náhradní víko DN 200 / DN 400**

barva: zelená

obj. číslo 317001	DN 200	671,-
obj. číslo 340551	DN 400	1 550,-



**Teleskopický vyrovn. nástavec DN 400 / DN 600**  
s PE poklopem, barva: zelená

obj. číslo 340053	DN 400	2 676,-
obj. číslo 371011	DN 600	6 536,-



**Teleskopický vyrovn. nástavec DN 400 / DN 600 tř. B**  
Litinový, barva: černá

obj. číslo 340054	DN 400	4 553,-
obj. číslo 371020	DN 600	12 058,-



**Teleskopický vyrovn. nástavec DN 400 třída D**  
Litinový, barva: černá

obj. číslo 340049	DN 400	5 348,-
-------------------	--------	---------



**Teleskopická filtrační šachta DN 400 třída B**

Litinový (s hrubým i jemným filtrem), barva: černá

obj. číslo 340126	DN 400	8 048,-
-------------------	--------	---------



# Okapové filtry a příslušenství

## Box pro připojení vody

K pohodlnému odběru dešťové vody v zahradě. Pro čerpadlo Jet a ponorné čerpadlo včetně dvojcestného ventilu Gardena® a přípoje pro hadici 1".



barva	obj. číslo	Cena / Kč
extern zelená	202060	1 518,-
intern zelená	375119	1 518,-
náhradní víko (extern)	317001	900,-
náhradní víko (intern)	375120	320,-

## Filtr REGENDIEB Pro

- Samočisticí filtr, nenáročný na údržbu
- S funkcí zastavení přepadu
- Včetně redukce pro zabudování okapové roury
- Nedojde ke zmenšení průřezu okapové roury podle DIN 1986 - důležité při přivalových deštích
- Jednoduchá přestavba z letního provozu na zimní
- Nerezový jemný filtr
- Boční odtok DN 70
- Doporučeno pro střešní plochu do cca 100 m<sup>2</sup>



### Filtr REGENDIEB Pro

Použití pro střešní plochy až do 200 m<sup>2</sup>.

barva	obj. číslo	Cena / Kč
šedá	344202	1 988,-
hnědá	344203	1 988,-

## Filtr QUATTRO

Použití pro okapy hranatého tvaru.

Obj. č. 343011 671,-



## Filtr SPEEDY

Jednoduchá montáž přímo do okapu.

Obj. č. 503040 1 599,-

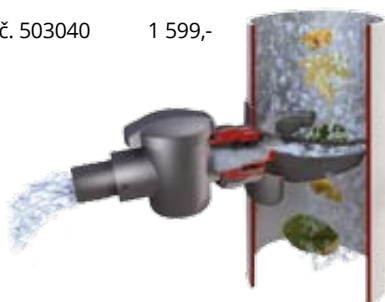

## Filtr Füllautomat de luxe

Použití pro střešní plochy až do 80 m<sup>2</sup>.

barva	obj. číslo	Cena / Kč
šedá	503015	1 988,-
hnědá	503014	1 988,-



## Stojany na čerpání vody

- Vhodné pro každou zahradu
- Jednoduchá montáž a napojení na hadici 3/4"
- Vyrobeno z kvalitního UV - stabilního materiálu
- Včetně chromového ventilu 3/4"

Typ stojanu	obj. číslo	Cena [Kč]
① Světlý granit	356026	2 607,-
Tmavý granit	356025	2 607,-
② Světlé dřevo	356031	2 889,-
Tmavé dřevo	356030	2 889,-
③ Rondo - šedivé	356021	1 963,-



# Sloupové a nástěnné nádrže



Sloupová nádrž	písková béžová obj. číslo	kamenně šedá obj. číslo	tmavě zelená obj. číslo	Výška [mm]	Průměr [mm]	Cena [Kč]
Sloupová nádrž 330 litrů	326530	326531	-	1 610	590	5 722,-
Sloupová nádrž 500 litrů	326510	326512	-	1 930	730	6 839,-
Sloupová nádrž 1000 litrů	326505	326506	326507	2 220	910	11 768,-
Sloupová nádrž 2000 litrů	326540	-	-	2 230	1 180	19 554,-

## Nádrž „Amfora“ 300 a 500 litrů

- Jednoduchá montáž výpustního kohoutu nebo průhledné hadice (příslušenství) s tvarovaným nátrubkem se závitem
- Zabezpečení nádrže proti pohybu je součástí dodávky
- Přívodní těsnění DN 50 v dodávce
- Vrtání není potřebné, přívodní těsnění a 2 sériové nátrubky se závity



300 l 500 l

Nádrž „Amfora“	barva	obj. číslo	Výška [mm]	Průměr [mm]	Cena [Kč]
Nádrž „Amfora“ 300 litrů	terrakotta	211701	1 290	680	5 710,-
Nádrž „Amfora“ 500 litrů	terrakotta	211702	1 500	790	7 388,-

Zabezpečení nádrží proti pohybu je součástí dodávky.  
Kohout není součástí dodávky.



## Nástěnná nádrž imitace kámen

Nádrž 300 litrů	barva	obj. číslo	Cena [Kč]
Nádrž 300 litrů	béžová	326121	7 388,-

Zabezpečení nádrží proti pohybu je součástí dodávky.  
Kohout není součástí dodávky.



## Nástěnná nádrž imitace dřeva

Nádrž 350 litrů	barva	obj. číslo	Cena [Kč]
Nádrž 350 litrů	tmavě hnědá	212200	8 906,-
Nádrž 350 litrů	světle hnědá	212201	8 906,-

Zabezpečení nádrží proti pohybu je součástí dodávky.  
Kohout není součástí dodávky.



## Nástěnná nádrž imitace ratan

Nádrž 300 litrů	barva	obj. číslo	Cena [Kč]
Nádrž 300 litrů	tm. hnědá	212100	7 388,-

Zabezpečení nádrží proti pohybu je součástí dodávky.  
Kohout není součástí dodávky.



Další sortiment  
nadzemních nádrží  
najdete na  
[www.graf.info](http://www.graf.info)

## Nástěnná nádrž květináč

Nádrž 300 litrů	barva	obj. číslo	Cena [Kč]
Nádrž 300 litrů	hnědá	326116	7 388,-
Nádrž 300 litrů	šedá	326111	7 388,-

Zabezpečení nádrží proti pohybu je součástí dodávky.  
Kohout není součástí dodávky.

# Obsah

GRAF® - přední výrobce technologií pro využití dešťových vod, profil firmy GRAF .....	1
Využívání dešťové vody - úspora a ekologie.....	2
Výpočet optimální velikosti nádrže a výše úspory při použití dešťové vody pro dům a zahradu .....	2
Technologické řešení nádrží CARAT .....	3
Modulový systém CARAT.....	4
Modulový systém CARAT XL .....	5
Požární nádrže na vodu CARAT XXL .....	6
Sestava GARTEN JET .....	7
Sestava GARTEN KOMFORT .....	8
Sestava ECO-PLUS.....	9
Sestava PROFESSIONELL.....	10
Sestava SILENTIO PRESS.....	11
Sestavení sady na využití dešťové vody .....	12
Poklopy pro systém CARAT a PLATIN.....	13
Filtrační technika .....	14
Modulový systém CARAT.....	16
Domácí vodárny a čerpadla .....	17
Plochá podzemní nádrž PLATIN .....	18
Plochá podzemní nádrž PLATIN XL / XXL.....	19
Požární nádrž na vodu PLATIN XXL .....	20
Sestava GARTEN JET .....	21
Sestava GARTEN KOMFORT .....	22
Sestava ECO-Plus.....	23
Sestava Professionell .....	24
Nádrže na pitnou vodu.....	25
Nádrže HERKULES.....	26
Vsakování dešťové vody - Sicker Tunel 300, Sicker Bloc 300 .....	27
Vsakovací moduly EcoBloc Flex Inspect.....	28
Vsakovací moduly EcoBloc maxx, EcoBloc light.....	29
Podmínky instalace vsakovacích modulů .....	30
Šachty GRAF pro vsakování Vario 800 Flex.....	31
Okapové filtry a příslušenství .....	33
Stojany na čerpání vody .....	33
Sloupové a nástěnné nádrže .....	34



Váš kompetentní obchodník:

## Böhm - extruplast spol. s r.o.

Krajková 307  
CZ-357 08 Krajková

+420 352 320 111, +420 352 320 121  
obchod@boehmextruplast.cz

[www.boehmextruplast.cz](http://www.boehmextruplast.cz)



## Otto Graf GmbH Kunststoffzeugnisse

Carl-Zeiss-Straße 2-6  
D-79331 Teningen

+49 7641 589-66  
mail@graf.info

[www.graf.info](http://www.graf.info)